



Центральный банк Российской Федерации
ГУ Банка России по Волгоградской области

ИНФОРМАЦИОННЫЙ БЮЛЛЕТЕНЬ

№ 4 (39)

2011

В отдельных случаях расхождения между итогом и суммой слагаемых и аналогичными показателями, включенными в таблицы/графики, объясняются округлением данных.

Содержание

Введение	3
1. Институциональные аспекты развития банковского сектора	4
2. Платежная система региона	8
2.1. Безналичные платежи, совершаемые через платежные системы региона	8
2.2. Расчеты с использованием платежных карт	12
3. Динамика отдельных операций	15
3.1. Активные и пассивные операции	15
3.2. Операции на валютном рынке	22
4. Кредиты, предоставленные экономическим субъектам Волгоградской области	28
4.1. Динамика объема кредитов, предоставленных экономическим субъектам Волгоградской области	28
4.2. Задолженность по кредитам, предоставленным экономическим субъектам Волгоградской области	33
5. Использование инструментов денежно-кредитного регулирования, предлагаемых Банком России	35
5.1. Участие кредитных организаций (филиалов) в операциях рефинансирования Банка России	36
5.2. Использование кредитными организациями права на усреднение обязательных резервов	39
5.3. Участие кредитных организаций в депозитных операциях Банка России	39
Приложение 1. Термины и определения	42
Приложение 2. Динамика количества счетов клиентов кредитных организаций (филиалов)	50
Приложение 3. Процентные ставки по операциям Банка России в разрезе инструментов денежно-кредитного регулирования	51
Приложение 4. Сведения о банковской сети Волгоградской области	52

Введение

За январь-сентябрь 2011 года в банковском секторе Волгоградской области* произошли следующие изменения:

- продолжился рост сети банковских учреждений;
- увеличен зарегистрированный уставный капитал кредитных организаций;
- возросла общая величина ресурсов кредитных организаций (филиалов);
- выросли вклады физических лиц (за счет вкладов сроком свыше одного года);
- увеличилась задолженность по кредитам, предоставленным кредитными организациями (филиалами), в том числе по кредитам физических лиц;
- несколько возросла величина и доля просроченной задолженности по кредитам, предоставленным кредитными организациями (филиалами).

В январе-сентябре 2011 года по сравнению с соответствующим периодом 2010 года:

- улучшился финансовый результат деятельности банковского сектора региона;
- возрос объем кредитов, выданных экономическим субъектам Волгоградской области, особенно по видам деятельности: “производство и распределение электроэнергии, газа и воды”, “строительство”, “оптовая и розничная торговля”, “транспорт и связь”;
- улучшился баланс валютных операций;
- повысилось количество: клиентов-держателей платежных карт; эмитированных карт; сделок, совершенных с использованием платежных карт; электронных терминалов;
- увеличились объем и количество платежей, осуществленных с использованием Интернета и мобильных телефонов;
- возросло количество расчетных документов кредитных организаций (филиалов), оплаченных за счет кредитов Банка России.

*В Информационном бюллетене приводится аналитическая информация, подготовленная на основании сводных данных отчетности кредитных организаций (филиалов). Отчетность в разрезе кредитных организаций публикуется на странице Банка России в сети Интернет по адресу <http://www.cbr.ru>, рубрика «Справочник по кредитным организациям».

1. Институциональные аспекты развития банковского сектора

В январе-сентябре 2011 года продолжилось увеличение банковской сети Волгоградской области за счет открытия дополнительных, кредитно-кассовых и операционных офисов. При этом сократилось количество филиалов, представительств и операционных касс вне кассового узла.

Таблица 1.1

Динамика банковской сети Волгоградской области

единиц

№ п/п	Наименование показателя	01.01.2011	Изменения в течение января-сентября 2011 года		01.10.2011	Справочно: 01.10.2010
			открыто	закрыто		
1	2	3	4	5	6	7
1	Кредитные организации	4	0	0	4	4
2	Филиалы	58	2	6	54	59
2.1	<i>из них: филиалы Сбербанка России</i>	10	0	0	10	11
3	Дополнительные офисы	271	21	18	274	268
3.1	<i>из них: дополнительные офисы кредитных организаций</i>	21	0	0	21	21
3.2	<i>дополнительные офисы Сбербанка</i>	135	12	1	146	131
4	Операционные кассы	299	0	17	282	304
4.1	<i>из них: операционные кассы кредитных организаций</i>	1	0	0	1	1
4.2	<i>операционные кассы Сбербанка России</i>	296	0	16	280	300
5	Кредитно-кассовые офисы	30	18	11	37	29
6	Представительства инорегиональных кредитных организаций	7	0	4	3	7
7	Передвижные пункты кассовых операций	5	0	0	5	5
7.1	<i>из них: передвижные пункты кассовых операций Сбербанка России</i>	5	0	0	5	5
8	Операционные офисы	45	31	1	75	39
	Итого учреждений банков, действующих на территории региона	719	72	57	734	715
	<i>Из них: кредитных организаций</i>	26	0	0	26	26
	<i>Сбербанка России</i>	446	12	17	441	447
9	<i>Справочно: учреждения банков, открытые (зарегистрированные) за пределами Волгоградской области, всего:</i>	33	7	18	22	31
9.1	<i>Филиалы</i>	1	0	0	1	1
9.2	<i>Операционные офисы</i>	32	6	18	20	30
9.3	<i>Кредитно-кассовые офисы</i>	0	1	1	0	0

В июле - сентябре 2011¹ года в региональной банковской сети произошли следующие изменения.

• Открыты:

- Волгоградский филиал ОАО «АБ Финанс Банк»;
- два дополнительных офиса Сбербанка России: Михайловского отделения № 4006, Камышинского отделения № 7125;
- пять кредитно-кассовых офисов: 1- ОАО «МЕТКОМБАНК»; 1-ОАО Банк «Западный», 1- АКБ «ВПБ» (ЗАО); 1- ОАО КБ «Пойдем!»; 1- Южного филиала ОАО «Меткомбанк»;
- четырнадцать операционных офисов: 1- Южного филиала ООО «ХКФ Банк»; 12 - Южного филиала ОАО КБ «Восточный»; 1- Ф. «Ростов» ЗАО «Банк Русский Стандарт».

• Закрыты:

- Волгоградский филиал ОАО «МЕТКОМБАНК»;
- один дополнительный офис Камышинского отделения № 7125 Сбербанка России;
- четыре операционные кассы вне кассового узла Сбербанка России: 2 - Михайловского отделения № 4006; 1- Калачевского отделения № 3952; 1 – Камышинского отделения № 7125;
- два представительства ООО «ХКФ Банк».

Кроме того, Волгоградский филиал ОАО «МДМ Банк» переведен в статус операционного офиса Ростовского филиала ОАО «МДМ Банк». В связи с отзывом лицензии на осуществление банковских операций у ООО «АМТ БАНК» прекратил свою деятельность Филиал «Волгоградский» ООО «АМТ БАНК» и его дополнительный офис «Волжский».

Изменения в территориальном распределении банковской сети (таблица 1 приложения 4) характеризовались следующим.

Увеличилось количество подразделений банковской сети в 11 административно-территориальных единицах Волгоградской области:

- в г. Волгоград – на 5 единиц (открыто: 1 филиал, 4 кредитно-кассовых офиса, 3 операционных офиса; закрыто: 1 филиал; 1 представительство; прекратил свою деятельность в связи с отзывом лицензии 1 филиал; переведен в статус операционного офиса 1 филиал);
- в Дубовском районе – на 1 единицу (открыто: 1 дополнительный офис, 1 операционный офис; закрыто: 1 операционная касса вне кассового узла);
- в Иловлинском районе – на 1 единицу (открыт 1 операционный офис);
- в Калачевском районе – на 1 единицу (открыт 1 операционный офис);

¹ Полный перечень кредитных организаций (филиалов) и их структурных подразделений, действующих на территории Волгоградской области, по состоянию на 01.01.2011 приведен в отдельном приложении к Информационному бюллетеню № 1 (36) - Волгоград: ГУ Банка России по Волгоградской области, 2011. Изменения в составе региональной банковской сети в январе-июне 2011 года приведены в Информационном бюллетене. - Волгоград: ГУ Банка России по Волгоградской области. 2011 № 3 (38) - С. 4-6, 51-55.

- в Ленинском районе – на 1 единицу (открыт 1 операционный офис);
- в г. Михайловка – на 1 единицу (открыто: 1 дополнительный офис; 1 операционный офис; закрыто: 1 операционная касса вне кассового узла);
- в Светлоярском районе - на 1 единицу (открыт 1 операционный офис);
- в Серафимовичском районе - на 1 единицу (открыт 1 операционный офис);
- в Суровикинском районе – на 1 единицу (открыт 1 операционный офис);
- в Среднеахтубинском районе – на 1 единицу (открыт 1 операционный офис);
- в г. Урюпинск – на 1 единицу (открыт 1 операционный офис).

• Сократилось количество подразделений банковской сети в 3 административно-территориальных единицах Волгоградской области:

- в г. Волжский – на 1 единицу (1 дополнительный офис прекратил свою деятельность в связи с отзывом лицензии у головного банка);

- в г. Камышин – на 1 единицу (открыто: 1 кредитно-кассовый офис; закрыто: 1 дополнительный офис; 1 представительство);

- в Клетском районе – на 1 единицу (закрыта 1 операционная касса вне кассового узла).

• В 1 административно-территориальной единице Волгоградской области произошли изменения в банковской сети без изменений общего количества подразделений (открыт 1 операционный офис; закрыта 1 операционная касса вне кассового узла).

Продолжаются ликвидационные процедуры в ОАО «Волго-Дон банк». Конкурсным управляющим ОАО «Волго-Дон банк» направлено ходатайство от 19.09.2011 № 19/09-02 в Арбитражный суд Волгоградской области о продлении срока конкурсного производства на 6 месяцев.

По состоянию на 01.10.2011 имеют право на:

- проведение валютных операций 58 кредитных организаций (филиалов), в том числе 47 кредитных организаций (филиалов), имеющих генеральные лицензии;

- размещение драгоценных металлов и другие операции с драгоценными металлами 30 кредитных организаций (филиалов).

Эмиссию и эквайринг платежных карт осуществляли 36 кредитных организаций (филиалов).

По состоянию на 01.10.2011 участниками системы страхования вкладов физических лиц являются 4 региональные кредитные организации и 44¹ кредитные организации, расположенные за пределами региона, филиалы которых действуют в Волгоградской области.

На 01.10.2011 общая величина зарегистрированного уставного капитала кредитных организаций региональной банковской сети по сравнению с началом года и аналогичным периодом прошлого года увеличилась на 4,5% за счет увеличения уставного капитала ОАО КБ «Михайловский ПЖСБ» на 28 млн. руб. (табл. 1.2).

¹Здесь и далее филиалы Сбербанка России, действующие на территории Волгоградской области, приняты за единицу.

**Группировка действующих кредитных организаций
по величине зарегистрированного уставного капитала**

№ п/п	Период	Количество кредитных организаций с зарегистрированным уставным капиталом, единиц				Общая величина зарегистрированного уставного капитала, млн. руб.
		от 30 до 60 млн. руб.	от 60 до 150 млн. руб.	от 150 до 300 млн. руб.	более 300 млн.руб	
1	2	3	4	5	6	7
1	на 01.10.2010	1	1	3	0	619,7
2	на 01.01.2011	1	0	3	0	619,7
3	на 01.10.2011	1	0	3	0	647,7

В целом по России зарегистрированный уставный капитал в январе-сентябре 2011 года увеличился на 1,5% или на 17 917 млн. руб., при этом количество действующих кредитных организаций уменьшилось на 21 единицу¹. По сравнению с данными на 01.10.2010 величина зарегистрированного уставного капитала увеличилась на 1% или на 12 100 млн. руб., при этом количество действующих кредитных организаций уменьшилось на 39 единиц.

На территории Волгоградской области региональные кредитные организации с участием иностранного капитала отсутствуют.

В Волгоградской области расположены структурные подразделения 26 кредитных организаций, входящих в 30 крупнейших российских банков и структурные подразделения 8 кредитных организаций со 100% участием иностранного капитала.

¹Бюллетень банковской статистики. – Москва: Банк России. 2011 - № 10 (221). – С. 105 – 106.

2. Платежная система региона¹Подраздел 2.1. Безналичные платежи, совершаемые
через платежные системы региона

В январе-сентябре 2011 года по сравнению с соответствующим периодом 2010 года платежи, проведенные через региональную платежную систему, уменьшились по количеству и увеличились по объему. Через платежную систему Банка России осуществлялось более половины от общего количества и объема платежей.

Таблица 2.1

Структура платежей, проведенных через региональную платежную систему
(в валюте Российской Федерации)

тыс. единиц

№ п/п	Показатели	Январь- сентябрь 2010 года		Январь-сентябрь 2011 года		Темпы прироста/снижения (-), %
		количество	удельный вес, %	количество	удельный вес, %	
1	2	3	4	5	6	7
1	Количество платежей, всего	23 891,9	100	22 554,2	100	-5,6
2	в том числе: платежи, проведенные через платежную систему Банка России	11 171,5	46,8	11 454,4	50,8	2,5
3	платежи, проведенные через частные платежные системы, всего	12 720,4	53,2	11 099,8	49,2	-12,7
3.1	в том числе: через корреспондентские счета кредитных организаций (их филиалов), банков-нерезидентов, кроме открытых в Банке России, и счета участников расчетов в небанковских кредитных организациях	522,8	2,2	575,4	2,6	10,1
3.2	через счета межфилиальных расчетов	6 442,6	27,0	3 485,9	15,5	-45,9
3.3	платежи, проведенные в пределах одного подразделения кредитной организации	5 755,0	24,0	7 038,5	31,2	22,3

Снижение общего количества платежей сопровождалось ростом платежей через платежную систему Банка России и сокращением платежей через частные платежные системы, в составе которых практически в 2 раза уменьшились платежи, направленные через счета межфилиальных расчетов. В результате в структуре количества платежей стали преобладать расчеты через платежную систему Банка России (табл. 2.1).

Рост объема платежей связан с увеличением платежей, проведенных через платежную систему Банка России (доля влияния – 56,9%), и частные платежные системы

¹ Раздел подготовлен с учетом методических рекомендаций Банка России. Источник информации: сводные данные отчетов кредитных организаций (филиалов) по формам 0409250 "Сведения об операциях с использованием платежных карт и инфраструктуре, предназначенной для совершения с использованием и без использования платежных карт операций выдачи (приема) наличных денежных средств и платежей за товары (работы, услуги)", 0409251 "Сведения о счетах клиентов и платежах, проведенных через кредитную организацию (ее филиал)" и отчет по форме 0409252 "Сведения о счетах клиентов и платежах, проведенных в платежной системе Банка России".

(доля влияния – 43,1%). Наибольшие темпы роста продемонстрировали платежи через счета межфилиальных расчетов, на которые приходилось около 30% от всего объема платежей, проведенных через региональную платежную систему (табл. 2.2).

Таблица 2.2

**Структура объема платежей, проведенных через региональную платежную систему
(в валюте Российской Федерации)**

№ п/п	Показатели	Январь-сентябрь 2010		Январь-сентябрь 2011		Темпы прироста, снижения (-), %
		года		года		
		Объем	удельный вес, %	Объем	удельный вес, %	
1	2	3	4	5	6	7
1	Объем платежей, всего	1 859,3	100	2 168,5	100	16,6
2	в том числе: платежи, проведенные через платежную систему Банка России	1 141,8	61,4	1 317,7	60,8	15,4
3	платежи, проведенные через частные платежные системы, всего	717,5	38,6	850,8	39,2	18,6
3.1	в том числе: через корреспондентские счета кредитных организаций (их филиалов), банков-нерезидентов, кроме открытых в Банке России, и счета участников расчетов в небанковских кредитных организациях	30,9	1,7	37,6	1,7	21,7
3.2	через счета межфилиальных расчетов	492,9	26,5	631,3	29,1	28,1
3.3	платежи, проведенные в пределах одного подразделения кредитной организации	193,7	10,4	181,9	8,4	-6,1

В структуре платежей в разрезе применяемых форм расчетов существенных изменений не произошло. Преобладающая доля приходилась на расчеты с использованием платежных поручений - 65,2% от общего количества и 99,1% от общего объема платежей (за январь-сентябрь 2010 года 67,2% и 99,2%, соответственно). Доля платежей с применением банковских ордеров увеличилась с 28,7% до 31,3% по количеству и с 0,4% до 0,5% по объему. Уменьшился удельный вес количества платежей с использованием платежных требований с 2,8% до 2,2% и инкассовых поручений с 1,2% до 1,0% при сохранении удельного веса их объема (0,3% и 0,1% соответственно). Аккредитивная форма расчетов практически не применялась.

В структуре платежей по видам технологий доминирующие позиции принадлежали электронным расчетам. На снижение доли платежей с использованием электронных технологий в общем количестве платежей оказало влияние значительное увеличение расчетов в пределах одного подразделения кредитной организации, при совершении которых остается преобладающим использование бумажных технологий (рис. 2.1., 2.2.).

Структура количества платежей в Волгоградской области по видам технологий



Рисунок 2.2

Структура объема платежей в Волгоградской области по видам технологий

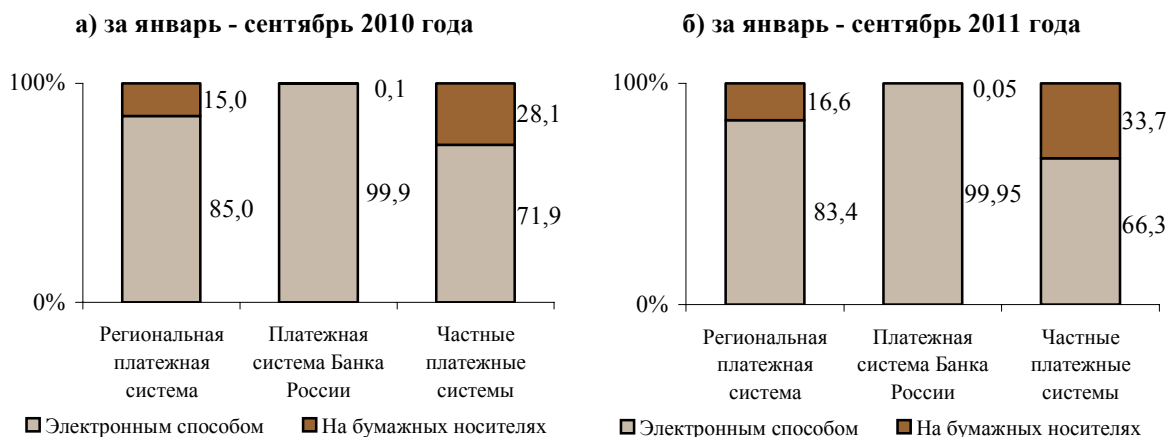
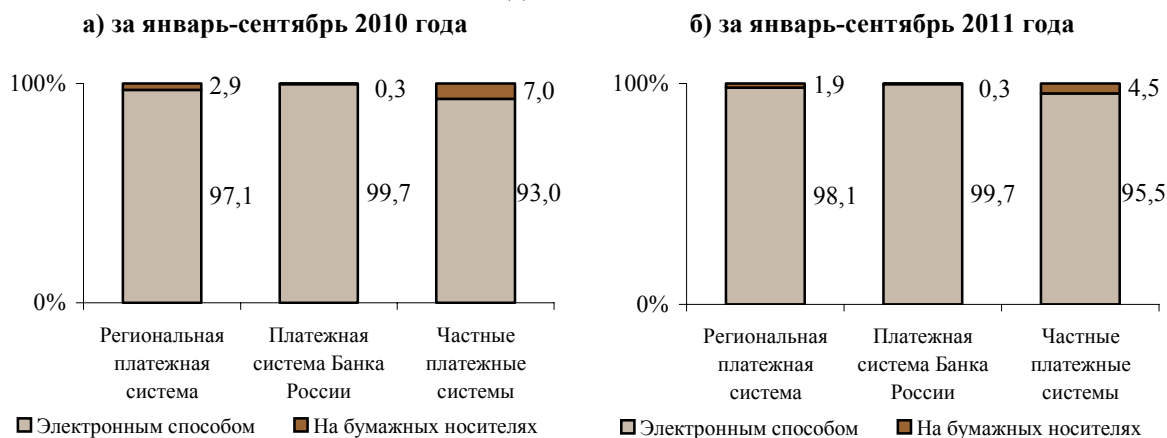

По сравнению с предыдущим отчетным периодом платежи, осуществленные на основании расчетных документов, представленных в кредитные организации (филиалы) клиентами - юридическими и физическими лицами с использованием Интернета и мобильных телефонов, увеличились на 35,8% по количеству и на 33,4% по объему. Их доля в общем количестве и объеме платежей, осуществленных с использованием расчетных документов, представленных в кредитные организации (филиалы) электронным способом, увеличилась с 48,3% до 57% по количеству и с 28,5% до 30,7% по объему.

По состоянию на 01.10.2011 в кредитных организациях (филиалах) региона открыто 7,7 млн. счетов, которые могут использоваться для проведения платежей, из них юридическим лицам и индивидуальным предпринимателям - 1,1%, физическим лицам - 98,9%.

Рост общего количества счетов на 8% по сравнению с 01.10.2010 сопровождался увеличением на 2,5% количества счетов, открытых юридическим лицам и индивидуальным предпринимателям, и на 8,1% количества счетов, открытых физическим лицам (рис. 2.3, 2.4).

Рисунок 2.3

Счета, открытые клиентам - юридическим лицам, не являющимся кредитными организациями, и индивидуальным предпринимателям, которые могут использоваться для проведения платежей



Рисунок 2.4

Счета, открытые клиентам - физическим лицам на основании договора банковского счета и договора банковского вклада, которые могут использоваться для проведения платежей

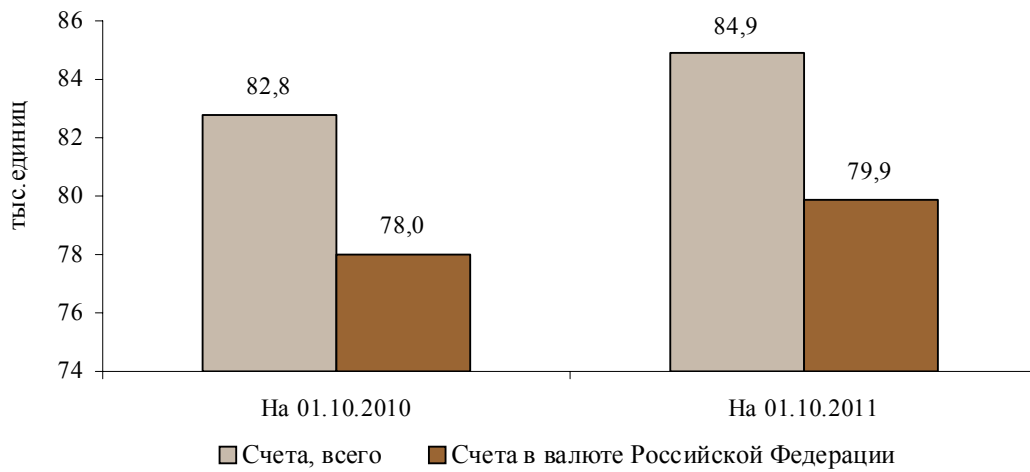
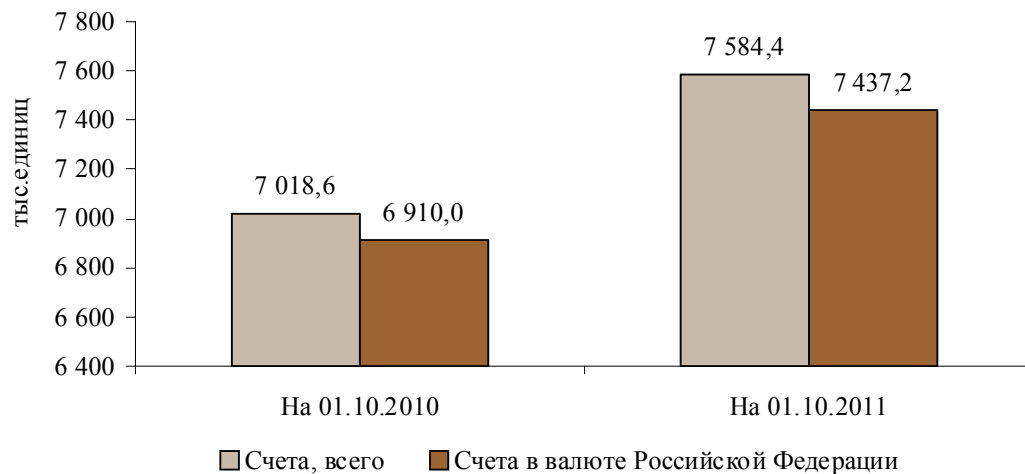

2.2. Расчеты с использованием платежных карт

При положительной динамике роста количества платежных карт, объема сделок с их использованием и инфраструктуры, предназначенной для совершения операций с картами, сохранилась тенденция преобладания операций по получению наличных над операциями по оплате товаров и услуг.

На фоне сокращения количества кредитных организаций (филиалов), расположенных на территории Волгоградской области и осуществляющих эмиссию и эквайринг платежных карт, на 01.10.2011 по сравнению с 01.10.2010 на 4 единицы, наблюдалось увеличение числа эмитированных ими карт. Основной объем эмиссии приходился на расчетные карты – 95,4%, из которых только по 2,0% возможно получение «овердрафта», доля кредитных карт увеличилась с 2,3% до 4,6% (табл. 2.3). Процент использования карт составил 59,0%.

Таблица 2.3

Сведения о деятельности кредитных организаций (филиалов) по внедрению платежных карт

№ п/п	Показатели	на 01.10.2010	на 01.10.2011	Темпы прироста, снижения (-), %
1	2	3	4	5
1	Количество кредитных организаций (филиалов), осуществляющих эмиссию и эквайринг платежных карт	40	36	-10,0
2	Количество клиентов-держателей платежных карт, на конец периода:	х	х	х
2.1	Физических лиц, человек	1 276 330	1 575 781	23,5
2.2	Юридических лиц, единиц	447	918	105,4
3	Количество эмитированных карт, всего, единиц	1 305 224	1 596 506	22,3
3.1	Физическим лицам	1 304 474	1 595 246	22,3
3.2	Юридическим лицам	750	1 260	68,0
4	Из общего количества карт, эмитированных кредитными организациями (филиалами), число:			
4.1	Расчетных карт	1 274 632	1 522 386	19,4
4.2	Кредитных карт	30 580	74 120	142,4
4.3	Предоплаченных карт	12	0	-100

Региональный рынок карт представлен 2 международными и 6 отечественными платежными системами. В долевом рейтинге эмитируемых карт лидирующие позиции принадлежали картам международных платежных систем Visa и Master Card – 99,1% в общем количестве карт (рис. 2.5).

Значительное превышение темпов роста объема операций с использованием карт, эмитированных кредитными организациями (филиалами) региона, совершенных юридическими лицами, над операциями физических лиц, не привело к существенным структурным изменениям. Доля объема операций, совершенных по картам юридических лиц в январе – сентябре 2011 года, составила 1,4%, против 0,9% в январе - сентябре 2010 года.

Структура платежных карт, эмитированных кредитными организациями (филиалами), в разрезе платежных систем

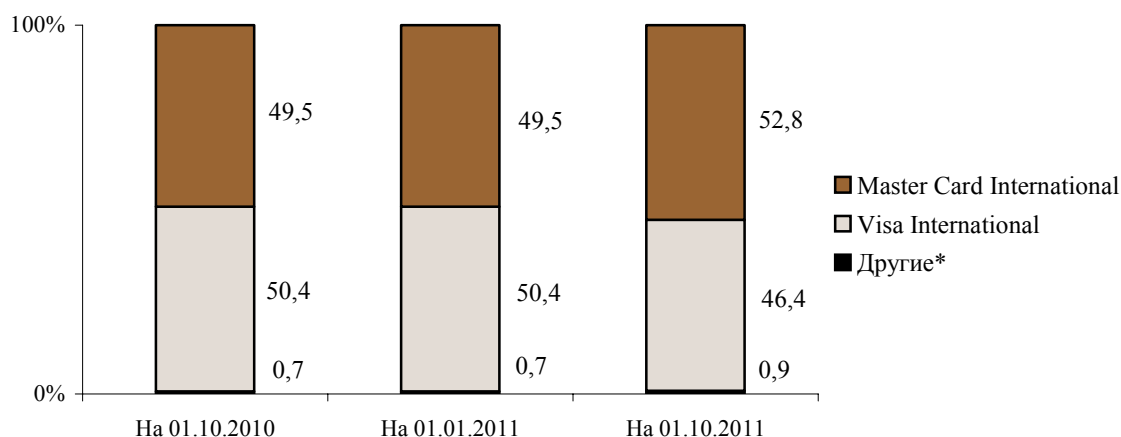

*В категорию "Другие" входят платежные системы, удельный вес которых незначителен. Другие платежные системы на 01.10.2011 г. составили: Объединенная расчетная система (0,8%), Программа DUET (0,04%), Россельхозбанк (0,04%); Росбанк, ЕПСС УЭК, Таможенная карта, Таможенная платежная система - 0,02%.

Таблица 2.4

Динамика операций, совершенных с использованием платежных карт

№ п/п	Показатели	Январь-сентябрь 2010 года	Январь-сентябрь 2011 года	Темпы прироста/снижения (-), %
1	2	3	4	5
1	Операции, совершенные с использованием платежных карт, эмитированных кредитными организациями (филиалами) региона	x	x	x
1.1	Количество совершенных сделок, всего, тыс.единиц	27 500,5	34 788,8	26,5
	в том числе, совершенных:			
1.1.1	Физическими лицами	27 477,1	34 751,6	26,5
1.1.2	Юридическими лицами	23,4	37,2	59,0
1.2	Сумма совершенных операций, всего, млн.руб	71 885,9	94 704,9	31,7
	в том числе, совершенных:			
1.2.1	Физическими лицами	71 225,4	93 338,0	31,0
1.2.2	Юридическими лицами	660,5	1 366,9	106,9
2	Операции, совершенные на территории Волгоградской области (по собственным платежным картам, а также картам других эмитентов)	x	x	x
2.1	Количество совершенных операций, всего, тыс. единиц	28 300,7	34 987,1	23,6
	в том числе:			
2.1.1	Получение наличных денег	21 306,7	25 296,3	18,7
2.1.2	Оплата товаров (услуг)	6 994,0	9 690,8	38,6
2.2	Сумма совершенных операций, всего, млн.руб	77 582,7	99 971,4	28,9
	в том числе:			
2.2.1	Получение наличных денег	74 128,1	94 565,8	27,6
2.2.2	Оплата товаров (услуг)	3 454,6	5 405,6	56,5

Количество и объем безналичных операций, совершенных на территории Волгоградской области с использованием карт, эмитированных как на территории региона, так и за ее пределами, увеличивались более быстрыми темпами, чем количество и объем операций по получению наличных. Однако доля безналичных операций в структуре опе-

раций с использованием карт увеличилась незначительно: с 24,7% до 27,7% по количеству и с 4,5 до 5,4% по объему операций (табл. 2.4).

Инфраструктура, предназначенная для выдачи наличных денежных средств и осуществления безналичных расчетов с использованием карт, обслуживает карты 12 платежных систем. Кредитные организации (филиалы), действующие на территории Волгоградской области, разместили свои банкоматы и терминалы еще в 11 регионах Российской Федерации: Краснодарском крае, Астраханской, Белгородской, Воронежской, Пензенской, Ростовской, Саратовской, Тамбовской областях, республике Калмыкия, Карачаево-Черкесской республике и г. Москве.

Наблюдался стабильный рост всех показателей, характеризующих терминальную сеть обслуживания карт. Увеличилось количество:

- электронных терминалов, установленных в организациях торговли (услуг), и электронных терминалов удаленного доступа на 1559 единиц,

- электронных терминалов, установленных в пунктах выдачи наличных, на 146 единиц.

Число импринтеров, установленных в пунктах выдачи наличных, возросло на 45 единиц, установленных в организациях торговли (услуг) – сократилось на 2 единицы. Количество банкоматов уменьшилось на 136 единиц (табл. 2.5).

Таблица 2.5

Инфраструктура рынка платежных карт

№ п/п	Показатели	единиц		
		На 01.10.2010	На 01.10.2011	Темпы прироста/снижения (-), %
1	2	3	4	5
1	Количество банкоматов	1546	1410	-8,8
2	Количество электронных терминалов, установленных в пунктах выдачи наличных	865	1011	16,9
3	Количество импринтеров, установленных в пунктах выдачи наличных	166	211	27,1
4	Количество электронных терминалов, установленных в организациях торговли (услуг), и электронных терминалов удаленного доступа*	3046	4605	51,2
5	Количество импринтеров, установленных в торгово-сервисных точках	10	8	-20,0

*Количество электронных терминалов на 01.10.2010 в таблице 2.5 отличается от данных, приведенных в Информационном бюллетене за январь-сентябрь 2010 года, в связи с добавлением терминалов удаленного доступа в количестве 5 единиц.

3. Динамика отдельных операций

3.1. Активные и пассивные операции¹

В январе - сентябре 2011 года продолжился рост основных показателей деятельности кредитных организаций (филиалов). Основными факторами повышения объема ресурсов были увеличение вкладов физических лиц, средств организаций на расчетных и прочих счетах. При увеличении задолженности по кредитам нефинансовых организаций несколько возросла величина и доля просроченной задолженности. Сохранилась тенденция снижения процентных ставок по предоставленным кредитам нефинансовым организациям.

Таблица 3.1

Динамика объема и состава пассивов кредитных организаций (филиалов)

млн. руб.

№ п/п	Пассивы	01.10.2010	01.01.2011	01.10.2011	Темпы прироста/снижения (-) 01.10.2011 к 01.01.2011, %	Доля влияния, %
1	2	3	4	5	6	7
1	Фонды и прибыль кредитных организаций	5 822,1	9 545,4	10 259,0	7,5	4,6
2	Кредиты, депозиты и прочие привлеченные средства, полученные кредитными организациями от Банка России	0,0	0,0	0,0	-	0,0
3	Счета кредитных организаций и банков-нерезидентов	86,5	80,7	112,1	38,9	0,2
4	Кредиты, депозиты и прочие средства, полученные от кредитных организаций и банков-нерезидентов	467,8	1 074,5	695,2	-35,3	-2,4
5	Средства клиентов, всего	108 172,5	115 204,8	124 183,3	7,79	57,5
5.1	из них: Средства бюджетов, государственных и других внебюджетных фондов на расчетных счетах	43,0	5,8	30,1	419,0	0,2
5.2	Средства организаций на расчетных и прочих счетах	19 013,7	18 336,0	21 560,8	17,6	20,7
5.3	Депозиты и прочие привлеченные средства юридических лиц (кроме кредитных организаций)	8 180,2	7 764,9	7 907,4	1,8	0,9
5.4	Вклады физических лиц	79 292,1	87 233,8	92 346,5	5,9	32,7
6	Векселя и банковские акцепты	555,0	721,9	350,2	-51,5	-2,4
7	Прочие пассивы	44 211,4	42 683,9	49 323,1	15,6	42,5
	Всего пассивов (ресурсов)	159 315,3	169 311,1	184 922,9	9,2	

Ресурсы кредитных организаций (филиалов) за январь - сентябрь 2011 года увеличились на 9,2% (за аналогичный период 2010 года прирост показателя составил 10,8%). Преобладающее влияние на прирост ресурсов оказало увеличение средств клиентов, в

¹В разделе анализируются операции кредитных организаций (филиалов), действующих на территории Волгоградской области. Раздел подготовлен с учетом рекомендаций Банка России. Алгоритмы расчета показателей публикуются в Вестнике Банка России, размещаемом в сети Интернет по адресу: <http://www.cbr.ru>.

основном вкладов физических лиц и средств организаций на расчетных и прочих счетах, а также величины прочих пассивов.

Отрицательное воздействие на динамику ресурсов кредитных организаций оказало снижение объемов векселей и банковских акцептов (выпущенных долговых обязательств), а также кредитов, депозитов и прочих средств, полученных от кредитных организаций и банков-нерезидентов (табл. 3.1).

По состоянию на 01.10.2011 в структуре сальдированных пассивов банковского сектора в регионе основную долю занимают вклады физических лиц (49,9%); а также прочие источники средств (28%) (рис. 3.1).

Рисунок 3.1

Динамика структуры ресурсов кредитных организаций (филиалов)

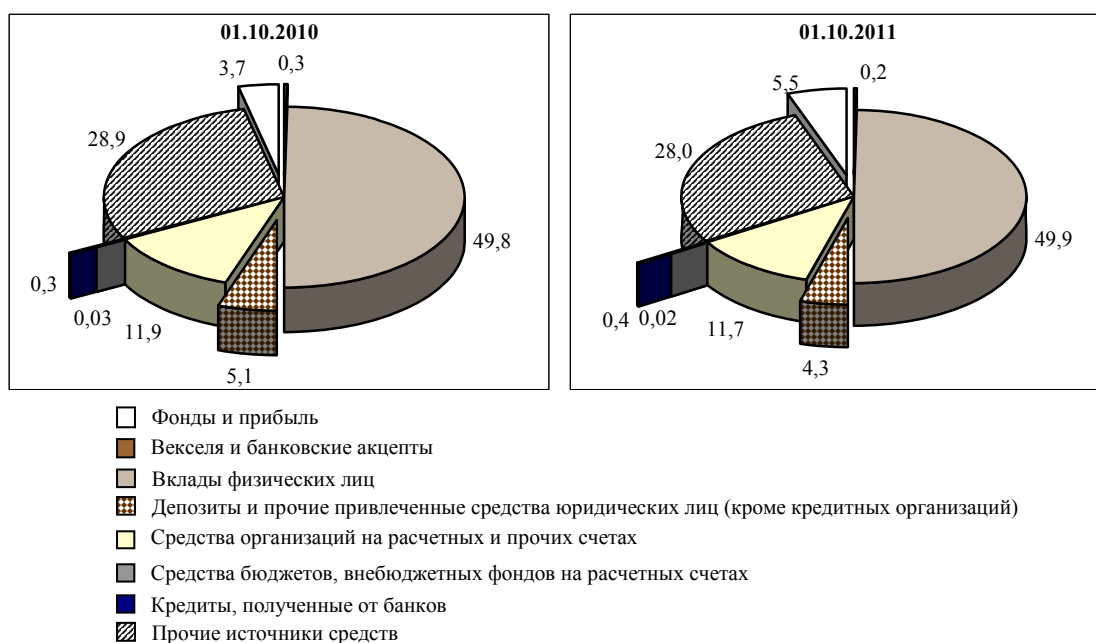

По сравнению с соответствующей датой предыдущего года в структуре пассивов возросла доля фондов и прибыли при снижении удельного веса прочих пассивов и пассивов, не включенных в другие категории, а также депозитов и прочих привлеченных средств юридических лиц. Остальные изменения в структуре ресурсов были менее существенными.

В январе – сентябре 2011 года вклады физических лиц росли меньшими темпами (на 5,9%), чем в аналогичном периоде 2010 года (на 16%). При этом населением отдавалось предпочтение сбережениям в рублях, вклады в иностранной валюте увеличились в меньше степени (на 3,1%), что привело к снижению их доли в структуре вкладов с 9% до 7,7%.

В составе вкладов физических лиц прирост долгосрочных вкладов (на 7,5%) сопровождался снижением краткосрочных (на 1,7%), в результате доля вкладов сроком свыше 1 года повысилась по сравнению с началом 2011 года с 72,2% до 73,4%. В январе – сентябре 2011 года прирост долгосрочных вкладов был ниже, чем в соответствующем периоде 2010 года (на 7,5% и 19,9% соответственно). Рост вкладов происходил на фоне повышения средневзвешенных процентных ставок по вкладам в рублях по ряду сроков: от

31 до 90 дней – с 3,344% в январе до 3,632% в сентябре, от 1 года до 3 лет с 5,073% до 5,826% соответственно.

Увеличение прочих пассивов (на 15,6%) обеспечено ростом средств в расчетах. Входящие в состав прочих пассивов резервы на возможные потери уменьшились на 8,9%.

Средства организаций на расчетных и прочих счетах возросли на 17,6% (в январе - сентябре 2010 года – на 8,3%), их доля в структуре пассивов повысилась до 11,7% на 01.10.2011.

Рост депозитов и прочих привлеченных средств юридических лиц (кроме кредитных организаций) был менее заметным (составил 1,8%), в связи с чем их доля в структуре ресурсов кредитных организаций (филиалов) несколько сократилась.

Увеличение в 5,2 раза средств бюджетов, государственных и других внебюджетных фондов на расчетных счетах в основной сумме 22,8 млн. руб. (предназначенных для выплаты компенсаций населению по федеральным программам) не оказало существенного влияния на динамику ресурсов, так как их доля в структуре ресурсов незначительна (0,02% на 01.10.2011). В январе – сентябре 2010 года также наблюдался существенный рост показателя (в 8,8 раза).

Объем выпущенных векселей по сравнению с началом года снизился в 2 раза. Количество кредитных организаций (филиалов), привлекавших средства в результате выпуска векселей в рублях, не изменилось и составляло 12, в иностранной валюте векселя не выпускались (на начало периода выпускались одним филиалом кредитной организации).

Сумма фондов и прибыли кредитных организаций в январе – сентябре 2011 года увеличилась на 7,5% (в условиях определения финансового результата нарастающим итогом). Рост в 3,4 раза аналогичного показателя в соответствующем периоде 2010 года обусловлен наличием убытка на 01.01.2010 и получением кредитными организациями (филиалами) прибыли за январь – сентябрь 2010 года.

Динамика других составляющих не оказала существенного влияния на изменение величины и структуры ресурсов кредитных организаций (филиалов).

Рост ресурсов обеспечил увеличение объема активных операций банковского сектора. В январе – сентябре 2011 года продолжился рост кредитования нефинансового сектора экономики на фоне снижения процентных ставок по кредитам. Также вырос объем ценных бумаг, приобретенных кредитными организациями.

При этом сократились прочие активы, а также основные средства, нематериальные активы и материальные запасы (табл. 3.2).

В структуре активов по сравнению с 01.10.2010 наиболее заметно возросла доля прочих активов при снижении удельного веса кредитов физическим лицам (резидентам и нерезидентам) (рис. 3.2). Доля совокупной задолженности по кредитам в активах кредитных организаций (филиалов) в январе – сентябре 2011 года возросла на 2,6 процентных пункта (далее - п.п.).

Динамика объема и состава активов кредитных организаций (филиалов)

млн. руб.

№ п/п	Активы	01.10.2010	01.01.2011	01.10.2011	Темпы прироста/снижения (-) 01.10.2011 к 01.01.2011, %	Доля влияния, %
1	2	3	4	5	6	7
1	Денежные средства, драгоценные металлы и камни	5 163,2	6 548,7	6 560,3	0,2	0,1
1.1	Из них, Денежные средства	5 122,6	6 509,1	6 490,7	-0,3	-0,1
2	Счета в Банке России и в уполномоченных органах других стран	3 125,6	2 354,3	2 505,8	6,4	1,0
2.1	Из них, Депозиты и прочие привлеченные средства, размещенные в Банке России	918,2	180,2	1,0	-99,4	-1,1
3	Корреспондентские счета в кредитных организациях	868,7	718,8	1 646,6	129,1	5,9
3.1	из них: Корреспондентские счета в кредитных организациях - корреспондентах	849,8	694,6	1 622,2	133,5	5,9
4	Ценные бумаги, приобретенные кредитными организациями	877,2	1 148,1	1 800,2	56,8	4,2
4.1	Из них: Вложения в долговые обязательства	402,7	392,3	831,6	112,0	2,8
4.2	Вложения в долевые ценные бумаги	0,84	0,03	71,4	-	0,5
4.3	Учтенные векселя	473,7	755,8	897,2	18,7	0,9
5	Прочее участие в уставных капиталах	3,1	3,1	3,1	0,0	0,0
6	Кредиты и прочие ссуды, всего	117 503,8	118 225,2	133 865,4	13,2	100,2
7	Основные средства, нематериальные активы и материальные запасы	7 700,4	7 820,5	7 777,2	-0,6	-0,3
8	Использование прибыли	20,5	51,1	49,1	-3,9	0,0
9	Прочие активы	24 052,8	32 441,3	30 715,3	-5,3	-11,1
	Всего активов	159 315,3	169 311,1	184 922,9	9,2	100,0

Рисунок 3.2

Динамика структуры активов кредитных организаций (филиалов)

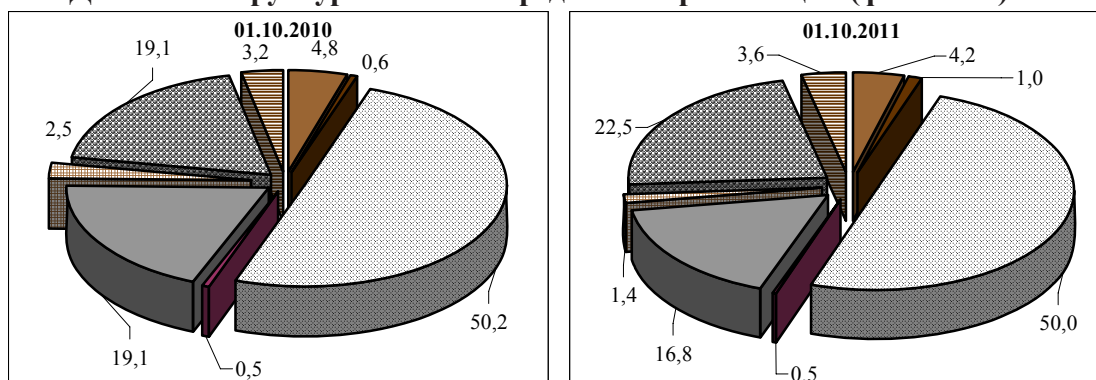

- Денежные средства, драгоценные металлы и камни
- Основные средства, нематериальные активы и материальные запасы
- Ценные бумаги, приобретенные кредитными организациями
- Кредиты нефинансовым организациям
- Кредиты кредитным организациям и банкам-резидентам
- Кредиты физическим лицам (резидентам и нерезидентам)
- Счета в кредитных организациях, Банке России и уполномоченных органах других стран
- Прочие направления вложений

В январе – сентябре 2011 года вложения кредитных организаций в ценные бумаги увеличились в 1,6 раза (за аналогичный период 2010 года – уменьшились на 9%). Увеличение портфеля ценных бумаг обеспечено в основном ростом вложений в долговые обязательства, в этой связи в структуре портфеля ценных бумаг на 01.10.2011 доля вложений в долговые обязательства возросла до 46,2% по сравнению с 34,2% на начало года.

Рост активов кредитных организаций (филиалов) сопровождался увеличением на 13,2% задолженности по кредитам (в январе - сентябре 2010 года – на 11%), в том числе возросли кредиты нефинансовым организациям на 16,6%, государственным финансовым органам и внебюджетным фондам на 29,2% и физическим лицам на 2,9% при уменьшении кредитов кредитным организациям на 18% (табл. 3.3).

Таблица 3.3

Динамика задолженности по кредитам, депозитам и прочим размещенным средствам кредитных организаций (филиалов)

млн. руб.					
№ п/п	Показатели	01.10.2010	01.01.2011	01.10.2011	Темпы прироста/снижения (-) 01.10.2011 к 01.01.2011, %
1	2	3	4	5	6
1	Кредиты, депозиты и прочие размещенные средства, всего	117 503,8	118 225,2	133 832,7	13,2
1.1	из них: предоставленные нефинансовым организациям – резидентам	79 961,1	79 008,7	92 204,2	16,7
1.1.1	из них, физическим лицам – индивидуальным предпринимателям	4 025,8	4 105,7	5 555,7	35,3
1.2	финансовым организациям различных форм собственности – резидентам	548,5	524,6	301,9	-42,5
1.3	кредитным организациям – резидентам	257,2	1 121,3	919,6	-18,0
1.4	банкам – нерезидентам	0,0	0,0	0,0	x
1.5	государственным финансовым органам и внебюджетным фондам	5 404,9	6 578,3	8 496,0	29,2
1.6	физическим лицам – резидентам	30 390,6	30 107,1	30 980,2	2,9
1.7	физическим лицам – нерезидентам	3,4	3,0	2,6	-13,3
2	Просроченная задолженность	10 629,9	8 082,7	9 889,4	22,4
3	Удельный вес просроченной задолженности в общей задолженности по кредитам, депозитам и прочим размещенным средствам, %	9,0	6,8	7,4	x

В целом по Российской Федерации наблюдался более интенсивный, чем по Волгоградской области, прирост кредитов, депозитов и прочих размещенных средств (на 20,1%), в том числе кредитов и прочих размещенных средств, предоставленных нефинансовым организациям (на 18,6%), кредитов и прочих средств, предоставленных физическим лицам (на 24%). В отличие от изменений на региональном уровне, в целом по

России за январь-сентябрь 2011 года также увеличились кредиты, депозиты и прочие размещенные средства, предоставленные кредитным организациям (на 24,4%).

В январе – сентябре 2011 года в регионе продолжился рост кредитов, предоставленных нефинансовым организациям – резидентам. Доля кредитов нефинансовым организациям в структуре активов по сравнению с 01.10.2010 практически не изменилась и составляла 50% на 01.10.2011.

Несмотря на рост задолженности по кредитам физическим лицам – резидентам (в январе – сентябре 2010 года она снизилась на 2%), по состоянию на 01.10.2011 их доля сократилась в составе активов кредитных организаций (филиалов) до 16,8%.

Также продолжился, но меньшими темпами, рост кредитов, предоставленных государственным финансовым органам и внебюджетным фондам (в январе – сентябре 2010 года их объем возрос на 35,5%).

Как и в аналогичном периоде 2010 года, в январе – сентябре 2011 года сократился объем кредитов, предоставленных кредитным организациям – резидентам.

Удельный вес кредитов нефинансовым организациям и кредитов физическим лицам по-прежнему был преобладающим – 50% и 16,8% активов соответственно. По сравнению с началом года снизились средневзвешенные процентные ставки по кредитам в рублях, выданным нефинансовым организациям – с 10,9% до 10%. Ставки по кредитам в рублях физическим лицам оставались на уровне 17,2%.

Прирост кредитов в рублях (на 14,5%) сопровождался снижением задолженности по кредитам в иностранной валюте (на 24%). В результате доля кредитов в иностранной валюте в составе кредитов снизилась с 3,3% до 2,2% (в январе – сентябре 2010 года – с 4,0% до 3,1%).

Увеличение задолженности по кредитам сроком до одного года (на 16,8%) было более значительным по сравнению с долгосрочными кредитами (на 10,4%), в связи с чем их доля несколько возросла. В структуре задолженности по кредитам по-прежнему преобладают долгосрочные кредиты (более 60%).

Просроченная задолженность в составе совокупной задолженности увеличилась по сравнению с началом года на 22,4%, ее доля на 01.10.2011 составила 7,4% и была выше, чем на 01.01.2011 (6,8%), но ниже, чем на 01.10.2010 (9%). По Российской Федерации просроченная задолженность по кредитам, депозитам и прочим размещенным средствам в январе-сентябре 2011 года возросла в меньшей степени (на 12,2%) и составила 4,4% от совокупной задолженности.

Просроченная задолженность по кредитам нефинансовым организациям в регионе увеличилась на 36,6%, а ее доля в составе задолженности – с 6,8% до 8%, по кредитам физическим лицам просроченная задолженность снизилась на 7% при уменьшении ее удельного веса в составе совокупной задолженности (с 8,8% на начало года до 8% на 01.10.2011).

Сальдированный финансовый результат деятельности кредитных организаций (филиалов) за январь – сентябрь 2011 года в 3,5 раза превысил аналогичный показатель за

январь – сентябрь 2010 года, в том числе сумма прибыли – в 5,3 раза. При этом размер убытков сократился в 4 раза. Количество кредитных организаций (филиалов), допустивших убытки, возросло на 3 единицы, при сокращении числа получивших прибыль на 1 единицу (табл. 3.4¹).

Таблица 3.4

Финансовые результаты деятельности кредитных организаций (филиалов)

млн. руб.

№ п/п	Показатели	01.10.2010	01.10.2011	Темпы прироста/ снижения (-) 01.10.2011 к 01.10.2010, %
1	2	3	4	5
1	Финансовый результат деятельности кредитных организаций (филиалов), всего	1 627,4	5 652,9	247,4
2	Сумма прибыли кредитных организаций (филиалов)	1 131,5	5 995,1	429,8
3	Количество кредитных организаций (филиалов) (единиц), получивших:			
3.1	Прибыль	27	26	
3.2	Убытки	18	21	

¹Количество филиалов кредитных организаций, головные офисы которых расположены в других регионах, которые в соответствии с учетной политикой передают доходы и расходы в головной банк либо не формируют счета доходов и расходов, и не учитываются при расчете финансового результата по региону, составило 2 единицы.

3.2. Операции на валютном рынке¹

В январе-сентябре 2011 года по сравнению с соответствующим периодом 2010 года значительно изменились объемы поступления наличной иностранной валюты при существенном изменении объемов ее расходования; при этом отмечено улучшение баланса валютных операций. На региональном рынке наличной иностранной валюты значительно вырос спрос населения на американские доллары и на общеевропейскую валюту.

В сентябре 2011 года ситуация на внутреннем валютном рынке определялась воздействием оттока капитала, обусловленного нестабильностью мировых финансовых рынков, и высокой волатильностью цен на нефть, что в сочетании с их снижением к концу месяца усилило неопределенность ожиданий дальнейшей ценовой динамики. Это усилило давление на курс рубля и способствовало повышению спроса на иностранную валюту на внутреннем валютном рынке и дальнейшему ослаблению российской валюты. В сложившихся условиях Банк России проводил операции по продаже иностранной валюты.

Падение рубля отражало снижение цен на нефть из-за долгового кризиса в Европе и ослабление спроса на более рискованные активы развивающихся стран.²

За январь-сентябрь 2011 года курс доллара США к рублю (рис.3.3) вырос на 5,02% (до 31,8751 руб./долл.), курс евро к рублю (рис.3.4) вырос на 7,19% (до 43,3979 руб./евро). Для сравнения: в январе-сентябре 2010 года курс доллара США к рублю вырос на 0,72% (до 30,4030 руб./долл.), курс евро к рублю снизился на 4,86% (до 41,3481 руб./евро).

Рисунок 3.3

Средние курсы покупки и продажи доллара США в банковской сети Волгоградской области³

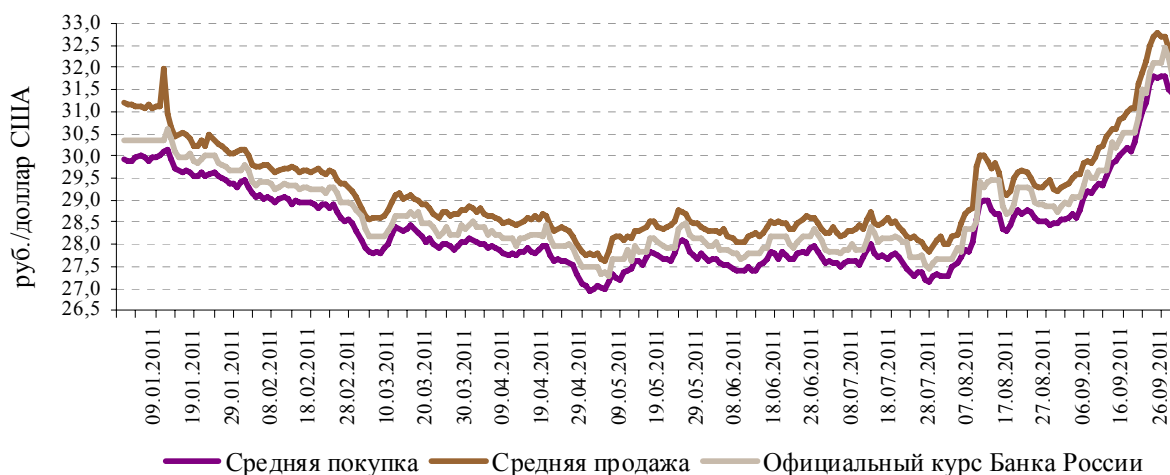

¹ Подраздел подготавливается на основании отчета по форме 0409601 «Об операциях с наличной иностранной валютой и чеками в иностранной валюте» с учетом данных по филиалам Сбербанка России, действующим на территории Волгоградской области, предоставляемых «Справочно» и включаемых в сводные аналитические материалы.

² Источник публикации: Вестник Банка России №58 (1301) от 26.10.2011, «РБК daily» от 13.10.2011.

³ Под средними курсами покупки/продажи наличного доллара США и евро понимаются среднеарифметические курсы, рассчитываемые ежедневно на основании сведений, представляемых уполномоченными банками (филиалами уполномоченных банков).

Вырос отрыв среднего курса покупки доллара США от официального курса: в конце сентября 2011 года отрыв составил 0,37 руб. (в конце сентября 2010 года – 0,25 руб.). Практически на том же уровне остался отрыв курса покупки евро от официального курса: в конце сентября 2011 года – 0,40 руб. (в конце сентября 2010 года – 0,39 руб.).

С начала 2011 года вырос как средний курс покупки доллара США (на 5,22%, с начала 2010 года – вырос на 0,70%), так и средний курс продажи (на 3,75%, с начала 2010 года – вырос на 0,91%). Указанные изменения курсов в январе-сентябре 2011 года сопровождались уменьшением спреда на 0,39 руб. (в январе-сентябре 2010 года – ростом спреда на 0,07 руб.).

С начала 2011 года средний курс покупки евро вырос на 7,86% (с начала 2010 года – снизился на 4,83%), средний курс продажи вырос на 5,53% (с начала 2010 года – снизился на 4,39%). Указанные изменения курсов в январе-сентябре 2011 года сопровождались уменьшением спреда на 0,84 руб. (в январе-сентябре 2010 года – ростом спреда на 0,16 руб.).

Рисунок 3.4

Средние курсы покупки и продажи евро в банковской сети Волгоградской области

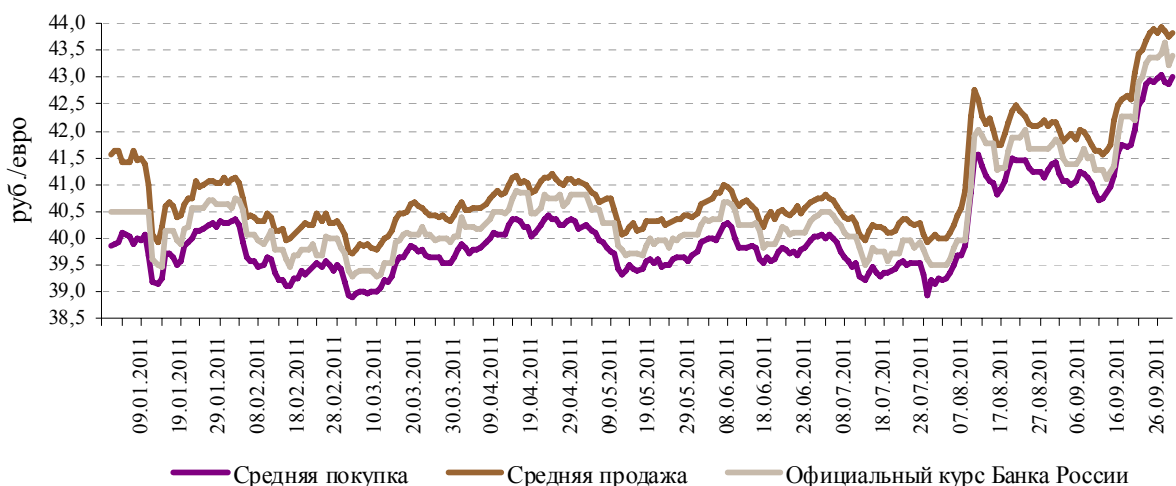

В начале 2011 года величина валютной премии по курсам продажи доллара США и евро заметно превышала валютную премию по курсам покупки. К концу рассматриваемого периода сложилась следующая ситуация: величина валютной премии по курсам продажи доллара США и евро незначительно превысила валютную премию по курсам покупки указанных валют.

На конец сентября 2011 года на региональном валютном рынке осуществляли операции с иностранной валютой 58 субъектов: 4 региональных банка, 10 филиалов Сбербанка Российской Федерации, 44 филиалов инорегиональных банков.

За январь-сентябрь 2011 года по сравнению с соответствующим периодом прошлого года возросли накопленные объемы поступлений наличной иностранной валюты и объемы расходования наличной иностранной валюты в эквиваленте долларов США (на 15,9% и 7,8% соответственно).

При этом баланс валютных операций улучшился и составил 0,8% (за соответствующий период 2010 года – 6,3%).

В структуре источников формирования наличной иностранной валюты в январе-сентябре 2011 года (рис. 3.5) по сравнению с соответствующим периодом прошлого года (табл. 3.5) произошли значительные изменения по операциям с физическими лицами и с банками-резидентами (их доля уменьшилась на 11,7 п.п. и увеличилась на 10,3 п.п. соответственно); существенные изменения наблюдались по операциям с головными офисами (их доля увеличилась на 6,8 п.п.); заметное уменьшение доли отмечено по иным операциям (на 3,8 п.п.) при несущественном уменьшении доли по операциям с текущими валютными счетами (на 1,6 п.п.).

Рисунок 3.5

Структура источников формирования и направлений использования наличной иностранной валюты уполномоченными банками (филиалами уполномоченных банков) региона

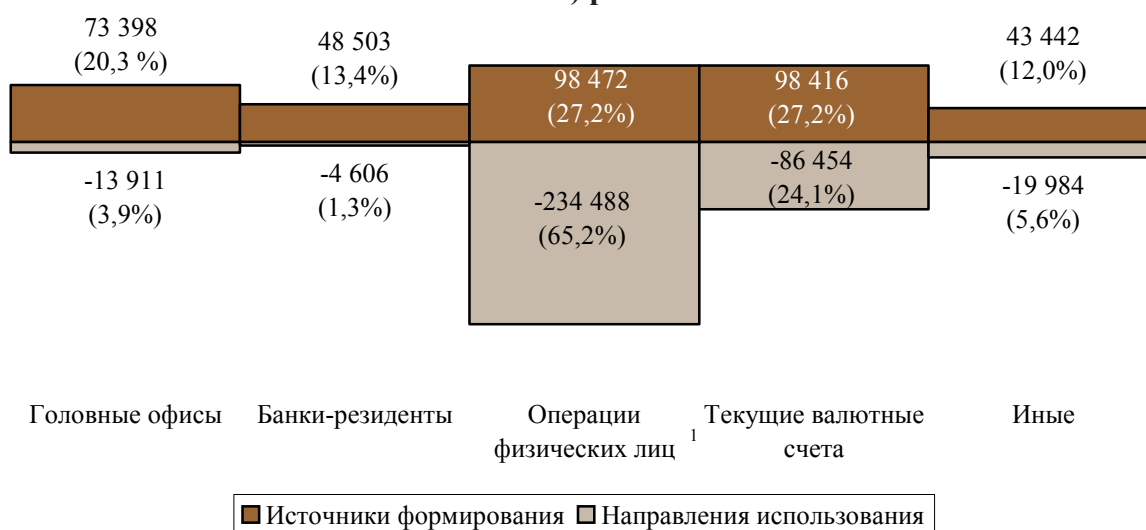

В структуре направлений использования наличной иностранной валюты в январе-сентябре 2011 года по сравнению с соответствующим периодом прошлого года также наблюдались значительные изменения по операциям с физическими лицами и с головными офисами (их доля увеличилась на 16,5 п.п. и уменьшилась на 11,3 п.п. соответственно); заметно уменьшилась доля операций с текущими валютными счетами (на 3,6 п.п.); несущественные изменения отмечены по операциям с банками-резидентами (их доля уменьшилась на 1,8 п.п.) и иным операциям (их доля увеличилась на 0,2 п.п.).

К основным каналам поступления наличной иностранной валюты в регионе за январь-сентябрь 2011 года добавились операции с головными офисами, что не было характерно для соответствующего периода прошлого года.

Основными каналами расходования наличной иностранной валюты в регионе за январь-сентябрь 2011 года традиционно оставались операции с физическими лицами и с текущими валютными счетами.

¹ В данном случае, под термином «операции физических лиц» понимаются операции с физическими лицами (резидентами и нерезидентами) по покупке, продаже наличной иностранной валюты, а также операции по приему/выдаче наличной иностранной валюты для осуществления/получения переводов без открытия счета.

**Сводные данные о движении наличной иностранной валюты через
уполномоченные банки (филиалы уполномоченных банков) Волгоградской
области**

№ п/п	Наименование показателя	январь-сентябрь 2010 года		январь-сентябрь 2011 года	
		Сумма	Удельный вес, %	Сумма	Удельный вес, %
1	2	3	4	5	6
1	Поступило наличной иностранной валюты, всего	312 578	100	362 231	100
	в том числе:				
1.1	ввезено в регион	45 643	14,6	117 295	32,4
1.1.1	поступления из головных офисов, расположенных за пределами региона	42 059	13,5	73 398	20,3
1.1.2	получено от банков-резидентов, расположенных за пределами региона	3 584	1,1	43 897	12,1
1.2	получено от банков-резидентов, расположенных в регионе	6 153	2,0	4 606	1,3
	Получено от банков-резидентов, всего (стр. 1.1.2 + 1.2)	9 737	3,1	48 503	13,4
1.3	поступило от операций с физическими лицами	211 453	67,7	196 888	54,4
1.3.1	куплено у физических лиц и принято для конверсии	121 519	38,9	98 472	27,2
1.3.2	принято от физических лиц для зачисления на их валютные счета	89 934	28,8	98 416	27,2
1.4	Иные поступления	49 329	15,7	43 442	12,0
1.4.1	принято для переводов без открытия счета	47 947	15,3	42 111	11,6
1.4.2	прочие поступления	1 382	0,4	1 331	0,4
2	Израсходовано наличной иностранной валюты, всего	333 485	100	359 443	100
	в том числе:				
2.1	вывезено из региона	54 790	16,5	13 911	3,9
2.1.1	отправлено в головные офисы, расположенные за пределами региона	50 581	15,2	13 911	3,9
2.1.2	выдано банкам-резидентам, расположенным за пределами региона	4 209	1,3	0	0,0
2.2	выдано банкам-резидентам, расположенным в регионе	6 153	1,8	4 606	1,3
	Выдано банкам-резидентам, всего (стр. 2.1.2 + 2.2)	10 363	3,1	4 606	1,3
2.3	израсходовано по операциям с физическими лицами	254 738	76,4	320 942	89,3
2.3.1	продано физическим лицам и выдано по конверсии	162 566	48,8	234 488	65,2
2.3.2	выдано физическим лицам с их валютных счетов	92 171	27,6	86 454	24,1
2.4	иные направления расходования	17 803	5,3	19 984	5,6
2.4.1	выдано переводов без открытия счета	15 092	4,5	17 497	4,9
2.4.2	прочие направления расходования	2 711	0,8	2 487	0,7

В январе-сентябре 2011 года произошел значительный рост удельного веса евро в объемах ввоза наличной валюты в регион, где доля евро составила 36% (в соответствующем периоде 2010 года – 24,6%), при значительном снижении доли евро в вывозе до 32,2% (в январе-сентябре 2010 года – 51,2%).

Чистый ввоз долларов США по сравнению с данными за январь-сентябрь 2010 года вырос более чем в 7 раз (с 9 225,572 тыс.¹ до 64 681,095 тыс.), а чистый вывоз евро (по данным за январь-сентябрь 2010 года - 18 470,966 тыс.) сменился чистым ввозом (37 870,520 тыс.).

Из остальных иностранных валют в регион ввозили английские фунты стерлингов – 633,212 тыс., чешские кроны – 95,714 тыс., канадские доллары – 80,074 тыс., швей-

¹ Здесь и далее данные приведены в долларовом эквиваленте.

царские франки – 61,961 тыс., китайские юани – 23,203 тыс., австралийские доллары – 5,320 тыс.

и шведские кроны – 3,928 тыс., а вывозили японские иены – 50,277 тыс., казахские тенге – 20,789 тыс., норвежские кроны – 0,185 тыс. и датские кроны – 0,009 тыс.

Интерес населения к наличной иностранной валюте существенно вырос. Чистый спрос физических лиц на наличную иностранную валюту увеличился в 2,9 раза до 124 077,059 тыс. При этом на доллар США спрос вырос в 1,6 раз до 86 379,817 тыс., а предложение евро (в январе-сентябре 2010 года – 12 412,313 тыс.¹) сменилось спросом в объеме 36 914,015 тыс. Смена знака также коснулась сальдо операций покупки/продажи евро (в рассматриваемом периоде чистая продажа физическим лицам составила 38 621,053 тыс., а в аналогичном периоде 2010 года чистая покупка у физических лиц составила 16 496,780 тыс.), и сальдо по операциям с текущими счетами физических лиц в евро (в январе-сентябре 2011 года было принято на счета 1 707,038 тыс., а в январе-сентябре 2010 года было выдано со счетов 4 084,467 тыс.).

В структуре иных поступлений произошло сокращение прочих операций на 4% и операций по приему наличной валюты для переводов без открытия счета на 12%. При этом доля операций по приему наличной валюты для переводов без открытия счета не изменилась и составила 97%. В составе иных поступлений доля долларов США снизилась на 2 п.п. и составила 92%.

В структуре иных направлений расходования доля операций по выдаче переводов без открытия счета выросла до 88% (в январе-сентябре 2010 года – 85%) при росте объема на 16%, при этом прочие операции уменьшились на 8%. В составе операций по выдаче переводов без открытия счета изменения доли доллара США не произошло и осталась на уровне 86%.

Сумма расходов по операциям с физическими лицами и прочих расходов за отчетный период составила 340 925,917 тыс., сумма поступлений по операциям с физическими лицами и прочим поступлениям – 240 330,149 тыс. Таким образом, объем внутрирегиональных расходных операций с наличной иностранной валютой превысил величину внутренних поступлений.

В январе-сентябре 2011 года по сравнению с аналогичным периодом 2010 года средний размер сделки по покупке долларов США (табл. 3.6) снизился на 2%, а средний размер по продаже вырос на 19%. Размер среднего спреда снизился на 10 копеек. Доля валюты США в общем объеме покупки стала больше на 11 п.п., в общем объеме продажи стала меньше на 4 п.п. Количество сделок по покупке выросло на 4%, а по продаже выросло на 14%.

Средний размер сделки по покупке евро снизился на 25% при росте среднего размера сделки по продаже на 22%. Количество сделок по покупке снизилось на 14%, а по продаже выросло на 32%. Средний спред по операциям снизился на 30 копеек.

¹ Уточнено значение, приведенное в Информационном бюллетене за январь-сентябрь 2010 года № 4 (35).

**Сводные показатели покупки и продажи наличной иностранной валюты в
уполномоченных банках (филиалах уполномоченных банков) Волгоградской области**

Месяц	Средний размер разовой сделки (ед. валюты, USD-экв.)		Количество сделок, единиц		Среднемесячный курс (руб./ед. валюты)*		Средняя маржа по операции (руб.)	Офиц. курс (в среднем за период, руб./ед. валюты)	Доля в общем объёме (%)	
	Покупка	Продажа	Покупка	Продажа	Покупка	Продажа			Покупка	Продажа
Доллар США										
Январь	425	1 381	7 367	8 465	29,84	30,31	0,47	29,9919	47%	67%
Февраль	462	1 540	7 886	8 992	29,09	29,56	0,47	29,3180	55%	65%
Март	509	1 511	9 697	10 973	28,25	28,69	0,44	28,4690	57%	68%
Апрель	557	1 255	10 160	12 289	27,88	28,27	0,40	28,0903	52%	70%
Май	572	1 235	10 414	13 613	27,71	28,10	0,39	27,9343	58%	61%
Июнь	532	1 318	10 648	14 028	27,76	28,18	0,42	27,9871	54%	67%
Июль	648	1 396	10 984	13 727	27,68	28,10	0,42	27,9125	59%	60%
Август	697	1 223	12 941	15 999	28,59	29,06	0,47	28,7984	53%	61%
Сентябрь	740	1 337	12 904	14 667	30,53	31,12	0,59	30,4694	61%	67%
Евро										
Январь	739	1 822	4 705	3 132	40,12	40,33	0,21	40,2219	52%	33%
Февраль	667	1 963	4 503	3 768	39,81	40,18	0,37	39,9715	45%	35%
Март	671	1 762	5 434	4 426	39,65	40,00	0,35	39,8306	42%	32%
Апрель	809	1 539	6 356	4 268	40,32	40,72	0,40	40,5355	47%	30%
Май	687	1 785	6 175	5 965	39,86	40,20	0,33	40,0165	41%	38%
Июнь	700	1 509	6 902	6 069	40,02	40,45	0,43	40,2633	46%	33%
Июль	615	1 838	7 929	6 927	39,65	40,09	0,45	39,9106	40%	40%
Август	720	1 884	11 000	6 394	41,12	41,41	0,29	41,2923	46%	38%
Сентябрь	711	1 608	8 379	6 022	42,07	42,52	0,45	42,1364	38%	33%

* Среднемесячные курсы рубля по отношению к доллару и евро рассчитываются по формуле средней взвешенной.

4. Кредиты, предоставленные экономическим субъектам Волгоградской области¹

4.1. Динамика объема кредитов, предоставленных экономическим субъектам Волгоградской области

В январе - сентябре 2011 года по сравнению с аналогичным периодом прошлого года увеличился объем кредитов, предоставленных экономическим субъектам Волгоградской области, особенно физическим лицам. Значительно возросли количество и объем ипотечных жилищных кредитов, снизились процентные ставки.

Увеличился объем кредитов, предоставленных экономическим субъектам Волгоградской области, в том числе значительно выросли объемы кредитования физических лиц (табл. 4.1). В целом по Российской Федерации объем кредитов, предоставленных экономическим субъектам, увеличился в большей степени, чем в регионе.

Таблица 4.1

Динамика объема и состава кредитов, предоставленных экономическим субъектам

№ п/п	Наименование показателя	Волгоградская область			Российская Федерация		
		январь - сентябрь 2010 года *	январь - сентябрь 2011 года	Темп прироста, %	январь - сентябрь 2010 года *	январь - сентябрь 2011 года	Темп прироста, %
1	2	3	4	5	6	7	8
1	Кредиты, предоставленные экономическим субъектам, всего	141,5	165,6	17,0	16 681,9	23 679,4	41,9
1.1	в том числе: Юридическим лицам и индивидуальным предпринимателям, всего	117,3	126,1	7,5	14 175,8	19 919,8	40,5
1.1.1	из них: субъектам малого и среднего бизнеса	34,9	39,7	13,8	3 256,1	4 257,7	30,8
1.2	Физическим лицам	24,2	39,5	63,2	2 506,1	3 759,6	50,0

* Уточнены данные по графе 3 строка 1, 1.1, по графе 6.

В III квартале 2011 года по сравнению со II кварталом 2011 года увеличился объем предоставленных экономическим субъектам Волгоградской области кредитов. Прирост составил 7,2%, в том числе по юридическим лицам и индивидуальным предпринимателям - 3,9%, по физическим лицам - 17,5% (рис. 4.1). Объем кредитов, предоставленных в III квартале 2011 года, был максимальным за период с начала кризиса. При этом докризисный уровень кредитования (65,9 млрд. рублей во II квартале 2008 года) достигнут не был.

¹ В данном разделе приводятся данные кредитных организаций, осуществляющих размещение и привлечение средств в Волгоградской области, расположенных как на территории региона, так и за его пределами. Источником информации являются сводные данные Банка России по формам отчетности кредитных организаций 0409302 «Сведения о привлеченных и размещенных средствах», 0409316 «Сведения о жилищных кредитах».

Изменение объемов кредитования экономических субъектов Волгоградской области в 2010-2011 годах

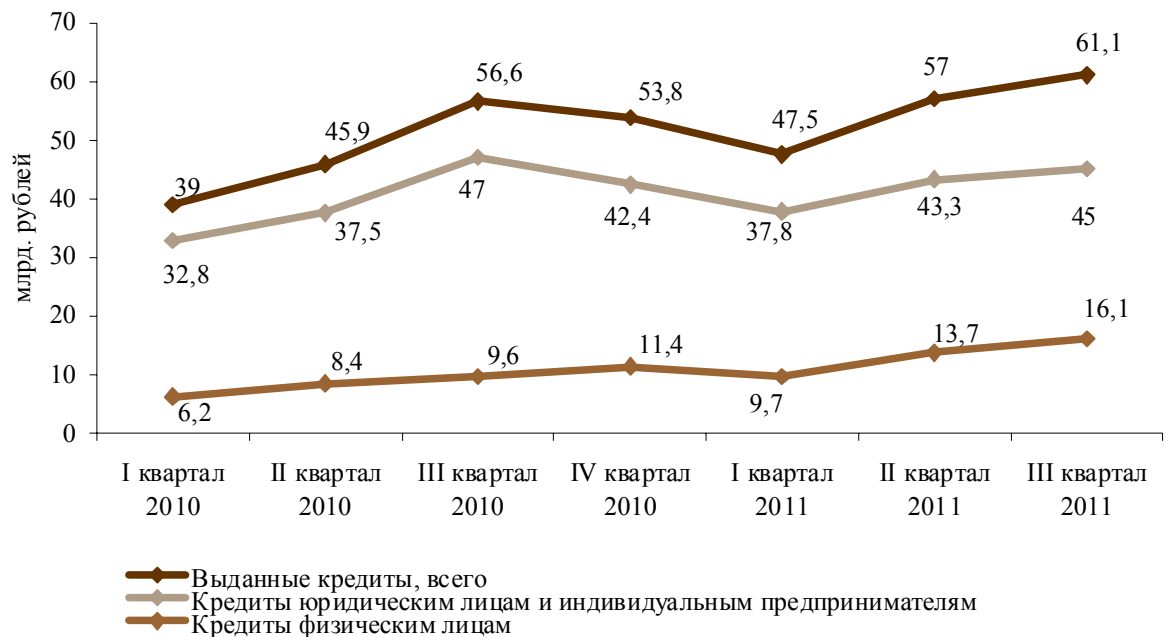

В структуре объема кредитов, предоставленных экономическим субъектам региона (рис. 4.2), в январе-сентябре 2011 года по сравнению с аналогичным периодом предыдущего года увеличился удельный вес кредитов, предоставленных физическим лицам (на 6,7 п.п.), при снижении доли кредитов, предоставленных юридическим лицам и индивидуальным предпринимателям, без учета субъектов малого и среднего бизнеса, – на 6 п.п. и субъектам малого и среднего бизнеса – на 0,7 п.п.

Рисунок 4.2

Структура объема предоставленных кредитов экономическим субъектам Волгоградской области, в %



* Уточнены данные за январь-сентябрь 2010 года.

**Структура объема кредитов, предоставленных юридическим лицам
и индивидуальным предпринимателям в январе-сентябре 2011 года**

млрд. руб.

№ п/п	Категории кредитозаемщиков	Волгоградская область		Российская Федерация	
		Сумма	Удельный вес, %	Сумма	Удельный вес, %
1	2	3	4	5	6
1	Юридические лица и индивидуальные предприниматели, всего	126,1	х	19 919,8	х
	в том числе:				
1.1	на завершение расчетов	35,6	х	3 600,7	х
1.2	по видам деятельности:	90,5	100,0	16 319,2	100,0
	в том числе:				
1.2.1	добыча полезных ископаемых, всего	0,02	0,02	467,1	2,9
1.2.1.1	из них: добыча топливно-энергетических полезных ископаемых	0,01	0,01	329,1	2,0
1.2.2	обрабатывающие производства	30,83	34,1	3 054,5	18,7
1.2.2.1	производство пищевых продуктов, включая напитки, и табака	2,79	3,1	765,3	4,7
1.2.2.2	обработка древесины и производство изделий из дерева	0,08	0,1	55,7	0,3
1.2.2.3	целлюлозно-бумажное производство; издательская и полиграфическая деятельность	0,05	0,1	61,7	0,4
1.2.2.4	производство кокса, нефтепродуктов и ядерных материалов	0,18	0,2	196,8	1,2
1.2.2.5	химическое производство	5,27	5,8	357,0	2,2
1.2.2.6	производство прочих неметаллических минеральных продуктов	5,14	5,7	109,7	0,7
1.2.2.7	металлургическое производство и производство готовых металлических изделий	6,93	7,7	478,5	2,9
1.2.2.8	производство машин и оборудования	1,31	1,4	263,6	1,6
1.2.2.8.1	в том числе: производство машин и оборудования для сельского и лесного хозяйства	0,00	-	19,9	0,1
1.2.2.9	производство транспортных средств и оборудования	0,68	0,7	326,5	2,0
1.2.2.9.1	в том числе: производство автомобилей	0,25	0,3	46,5	0,3
1.2.3	производство и распределение электроэнергии, газа и воды	3,25	3,6	611,2	3,7
1.2.4	сельское хозяйство, охота и лесное хозяйство	7,61	8,4	465,9	2,9
1.2.4.1	из них: сельское хозяйство, охота и предоставление услуг в этих областях	6,97	7,7	419,6	2,6
1.2.5	строительство	5,79	6,4	1 138,1	7,0
1.2.5.1	из них: строительство зданий и сооружений	3,93	4,3	787,5	4,8
1.2.6	транспорт и связь	1,56	1,7	842,8	5,2
1.2.6.1	из них: деятельность воздушного транспорта, подчиняющегося и не подчиняющегося расписанию	0,01	0,0	72,5	0,4
1.2.7	оптовая и розничная торговля*	34,11	37,7	4 305,7	26,4
1.2.8	операции с недвижимым имуществом, аренда и предоставление услуг	3,64	4,0	1 216,3	7,5
1.2.9	прочие виды деятельности	3,70	4,1	4 217,6	25,8

*Оптовая и розничная торговля; ремонт автотранспортных средств, мотоциклов, бытовых изделий и предметов личного пользования.

Из общего объема кредитов, предоставленных юридическим лицам и индивидуальным предпринимателям Волгоградской области, 28,2% направлено на завершение расчетов при недостатке средств на расчетном счете (кредиты овердрафт), в целом по Российской Федерации данный показатель был ниже (18,1%).

В Волгоградской области основная часть кредитов юридическим лицам и индивидуальным предпринимателям (71,8%) предоставлена на более длительные сроки. В январе - сентябре 2011 года по сравнению с аналогичным периодом прошлого года в наибольшей степени возросли объемы кредитов, предоставленных предприятиям по видам деятельности: “производство и распределение электроэнергии, газа и воды” и “строительство” (в 1,4 раза), “оптовая и розничная торговля” (1,2 раза), “транспорт и связь” (1,1 раза). Объем кредитов по виду деятельности “обрабатывающие производства” увеличился в целом на 13,9%, в большей степени - по видам деятельности: “металлургическое производство и производство готовых металлических изделий” - в 5,2 раза, “целлюлозно-бумажное производство, издательская и полиграфическая деятельность” – в 2,7 раза, “производство машин и оборудования” – в 2,2 раза. При этом сократился объем кредитов, предоставленных предприятиям, занимающимся добычей полезных ископаемых (в 14,2 раза), операциями с недвижимым имуществом, арендой и предоставлением услуг (в 2,5 раза).

Вследствие данных изменений в январе-сентябре 2011 года по сравнению с аналогичным периодом 2010 года в структуре возросла доля кредитов, предоставленных предприятиям по видам деятельности: “оптовая и розничная торговля” (на 6,8 п.п.), “строительство” (на 1,6 п.п.), “обрабатывающие производства” (на 3,9 п.п.), из них: “металлургическое производство и производство готовых металлических изделий” (на 6,2 п.п.), “производство прочих неметаллических минеральных продуктов” (на 1,0 п.п.), “производство машин и оборудования” (на 0,8 п.п.).

Кредитование экономических субъектов Волгоградской области осуществлялось в основном в валюте Российской Федерации. Доля кредитов в иностранной валюте снизилась с 3,4% в январе-сентябре 2010 года до 1,7% в январе-сентябре 2011 года (в целом по Российской Федерации – с 12,6% до 9,9%).

В январе-сентябре 2011 года по сравнению с аналогичным периодом 2010 года в Волгоградской области, как и в целом по Российской Федерации, отмечался значительный рост объемов и количества жилищных кредитов и ипотечных жилищных кредитов, предоставленных физическим лицам (табл. 4.3).

В III квартале 2011 года по сравнению со II кварталом 2011 года, количество жилищных и ипотечных жилищных кредитов, предоставленных физическим лицам Волгоградской области увеличилось на 21,5% и 26,5%, объем – на 30,1% и 32,5% соответственно. В целом по Российской Федерации наблюдалась аналогичная тенденция: количество жилищных кредитов возросло на 14,2%, ипотечных жилищных кредитов – на 18,5%, объем – на 18,1% и 20,3% соответственно.

Доля ипотечных жилищных кредитов в общем объеме кредитов, предоставленных физическим лицам, увеличилась с 11,3% в январе-сентябре 2010 года до 14,4% в январе-сентябре 2011 года (в целом по Российской Федерации – с 9,3% до 12,4%).

Данные по жилищным кредитам

№ п/п	Наименование показателя	Волгоградская область			Российская Федерация		
		январь - сентябрь 2010 года	январь - сентябрь 2011 года	Темп прироста/снижения (-), в %	январь - сентябрь 2010 года*	январь - сентябрь 2011 года	Темп прироста/снижения (-), в %
1	2	3	4	5	6	7	8
1	Жилищные кредиты						
1.1	Объем кредитов, млн. руб.	3 258,0	5 941,0	82,4	272 472,0	508 424,0	86,6
1.2	Количество, единиц	3 489,0	5 396,0	54,7	251 070,0	393 581,0	56,8
1.3	Средний размер одного кредита, млн. руб.	0,93	1,10	17,9	1,09	1,29	19,0
2	Ипотечные жилищные кредиты						
2.1	Объем кредитов, млн. руб.	2 745,0	5 678,0	106,8	234 080,0	467 302,0	99,6
2.2	Количество, единиц	2 404,0	4 849,0	101,7	187 388,0	339 330,0	81,1
2.3	Средний размер одного кредита, млн. руб.	1,14	1,17	2,5	1,25	1,38	10,2

* Уточнены данные по графе 6.

В январе-сентябре 2011 года по сравнению с аналогичным периодом 2010 года средние размеры жилищного кредита и ипотечного жилищного кредита увеличились (табл. 4.3). Средние размеры данных кредитов в Волгоградской области были ниже, чем в целом по Российской Федерации.

Продолжилось начавшееся в 2010 году снижение процентных ставок по жилищным и ипотечным жилищным кредитам. И по Волгоградской области, и в целом по Российской Федерации процентные ставки по указанным кредитам были минимальными за весь период наблюдения (с 2006 года).

Таблица 4.4

Средневзвешенные сроки кредитования и процентные ставки по жилищным кредитам, предоставленным физическим лицам, в рублях

№ п/п	Наименование показателя	Волгоградская область		Российская Федерация	
		январь - сентябрь 2010 года	январь - сентябрь 2011 года	январь - сентябрь 2010 года*	январь - сентябрь 2011 года
1	2	3	4	5	6
1	Жилищные кредиты				
1.1	Средневзвешенный срок кредитования, месяцев	211,0	195,9	188,7	178,7
1.2	Средневзвешенная ставка, %	13,3	12,1	13,6	12,1
2	Ипотечные жилищные кредиты				
2.1	Средневзвешенный срок кредитования, месяцев	212,5	195,2	197,3	184,0
2.2	Средневзвешенная ставка, %	12,7	12,0	13,4	12,1

* Уточнены данные по графе 5 строка 1.1.

4.2. Задолженность по кредитам, предоставленным экономическим субъектам Волгоградской области¹

При росте общей величины задолженности по кредитам, предоставленным экономическим субъектам Волгоградской области, продолжился рост просроченной задолженности по кредитам.

В январе-сентябре 2011 года увеличилась задолженность по кредитам, предоставленным экономическим субъектам Волгоградской области. В большей степени это было обусловлено ростом задолженности по кредитам юридическим лицам и индивидуальным предпринимателям (доля влияния на общий прирост 54,5%). В целом по Российской Федерации также отмечался рост задолженности и по кредитам юридическим лицам и индивидуальным предпринимателям, и по кредитам физическим лицам (табл. 4.5).

Таблица 4.5

Задолженность по кредитам экономическим субъектам

млрд. рублей

№ п/п	Наименование показателя	Волгоградская область				Российская Федерация			
		01.10.2010*	01.01.2011	01.10.2011	Темп прироста, снижения (-), в %	01.10.2010*	01.01.2011	01.10.2011	Темп прироста, снижения (-), в %
1	2	3	4	5	6	7	8	9	10
1	Задолженность по кредитам, предоставленным экономическим субъектам, всего	155,2	151,1	176,4	16,7	17 084,5	17 660,6	21 144,5	19,7
	<i>из нее:</i> <i>просроченная задолженность</i>	<i>16,7</i>	<i>11,5</i>	<i>15,2</i>	<i>32,2</i>	<i>1 090,9</i>	<i>1 017,7</i>	<i>1 135,3</i>	<i>11,6</i>
1.1	в том числе: Юридическим лицам и индивидуальным предпринимателям, всего	105,8	99,7	113,5	13,8	13 232,3	13 596,6	16 101,2	18,4
	<i>из нее:</i> <i>просроченная задолженность</i>	<i>11,4</i>	<i>6,5</i>	<i>10,0</i>	<i>53,8</i>	<i>804,4</i>	<i>738,4</i>	<i>835,1</i>	<i>13,1</i>
1.1.1	из них: субъектам малого и среднего бизнеса	32,3	31,3	37,7	20,4	3 182,1	3 227,6	3 716,4	15,1
	<i>из нее:</i> <i>просроченная задолженность</i>	<i>3,7</i>	<i>3,4</i>	<i>3,7</i>	<i>8,8</i>	<i>281,9</i>	<i>284,0</i>	<i>319,2</i>	<i>12,4</i>
1.2	Физическим лицам	49,3	51,4	62,9	22,4	3 852,3	4 064,0	5 043,2	24,1
	<i>из нее:</i> <i>просроченная задолженность</i>	<i>5,3</i>	<i>5,1</i>	<i>5,2</i>	<i>2,0</i>	<i>286,5</i>	<i>279,3</i>	<i>300,2</i>	<i>7,5</i>

* Уточнены данные по графе 3 строка 1.1, по графе 7.

¹Данные, приведенные в подразделе 4.2, отличаются от данных подраздела 3.2 на величину кредитов, полученных экономическими субъектами Волгоградской области от кредитных организаций, расположенных в других регионах и не имеющих филиалов на территории региона, и на величину кредитов, выданных кредитными организациями (филиалами), действующими на территории Волгоградской области, экономическим субъектам других регионов.

Опережающий рост просроченной задолженности (табл. 4.5) обусловил увеличение ее доли в составе задолженности по кредитам экономическим субъектам Волгоградской области с 7,6% на 01.01.2011 до 8,6% на 01.10.2011, в том числе по кредитам юридическим лицам и индивидуальным предпринимателям – с 6,5% до 8,8%. При этом по кредитам физическим лицам доля просроченной задолженности снизилась с 9,9% до 8,3%. В целом по Российской Федерации доля просроченной задолженности снизилась с 5,8% до 5,4%, в том числе по кредитам юридическим лицам и индивидуальным предпринимателям – с 5,4% до 5,2%, физическим лицам – с 6,9% до 6,0%.

В Волгоградской области задолженность по кредитам, предоставленным экономическим субъектам, по состоянию на 01.10.2011 превышала остаток средств клиентов (некредитных организаций), привлеченных кредитными организациями в Волгоградской области, на 44,5 млрд. рублей или на 33,8% (на 01.01.2011 превышение составляло 29,5 млрд. рублей или 24,3%). В целом по России задолженность по кредитам, предоставленным экономическим субъектам, была меньше (на 15%) средств клиентов (некредитных организаций), привлеченных банковским сектором Российской Федерации.

В январе-сентябре 2011 года увеличение привлеченных средств клиентов (некредитных организаций) было обусловлено ростом и вкладов физических лиц, и депозитов юридических лиц. В целом по Российской Федерации привлеченные средства клиентов увеличились в большей степени.

В Волгоградской области основная доля средств клиентов приходится на депозиты физических лиц, доля которых на 01.10.2011 составила 75,7%, в целом по Российской Федерации - 43,8%. Доля депозитов юридических лиц в составе средств клиентов (7,5%) была существенно ниже, чем в целом по Российской Федерации (28,2%) (табл. 4.6).

Таблица 4.6

Средства клиентов, привлеченные кредитными организациями

млрд. рублей

№ п/п	Наименование показателя	Волгоградская область			Российская Федерация		
		01.01.2011	01.10.2011	Темп прироста, снижения (-), в %	01.01.2011*	01.10.2011	Темп прироста, снижения (-), в %
1	2	3	4	5	6	7	8
1	Средства клиентов (некредитных организаций)	121,6	131,9	8,5	21 289,2	24 871,8	16,8
1.1	из них: Депозиты юридических лиц	9,5	9,9	4,2	5 292,3	7 022,5	32,7
1.2	Вклады (депозиты) физических лиц	93,5	99,9	6,8	9 805,3	10 904,8	11,2

* Уточнены данные по графе 6 строка 1, 1.2.

Привлечение средств в Волгоградской области осуществлялось в основном в валюте Российской Федерации. Удельный вес средств, привлеченных в рублях, в общем объеме привлеченных средств увеличился с 88,6% (на 01.01.2011) до 89,2% (на 01.10.2011). В целом по Российской Федерации данный показатель увеличился с 74,8% до 75,6%.

5. Использование инструментов денежно-кредитного регулирования, предлагаемых Банком России

В январе-сентябре 2011 года кредитные организации (филиалы) ежедневно использовали внутрисдневные кредиты в целях поддержания ликвидности в платежной системе. Потребность кредитных организаций в срочных кредитах была незначительной. Кредитные организации регулярно участвовали в депозитных операциях Банка России.

Уровень ликвидности банковского сектора региона остается достаточно высоким. В январе-сентябре 2011 года по сравнению с аналогичным периодом 2010 года:

- среднесуточные остатки средств на корреспондентских счетах (субсчетах) кредитных организаций (филиалов) Волгоградской области остались на прежнем уровне (табл. 5.1) при сокращении количества корреспондентских счетов (субсчетов) на 7,5% (с 53 до 49);

- объем срочных кредитов, полученных кредитными организациями региона в Банке России, снизился более чем в 22 раза (со 106,7 млн. руб. до 4,8 млн. руб., по России – снижение в 3 раза) (табл. 5.2);

- объем размещенных в Банке России депозитов кредитных организаций Волгоградской области с использованием Системы электронных торгов Московской межбанковской валютной биржи увеличился в 2,7 раза.

Кроме того, в январе-сентябре 2011 года объем средств, размещенных кредитными организациями (филиалами) на межбанковском кредитном рынке, превышал объем привлеченных межбанковских средств в 3,4 раза.

Таблица 5.1

Среднесуточные остатки средств на корреспондентских счетах (субсчетах), открытых в Банке России

млрд. руб

Период	Кредитные организации (филиалы), действующие на территории Волгоградской области		Кредитные организации Российской Федерации	
	Январь-сентябрь 2010 года	Январь-сентябрь 2011 года	Январь-сентябрь 2010 года	Январь-сентябрь 2011 года
1	2	3	4	5
Январь	2,0	1,8	581	625
Февраль	1,7	1,7	485	487
Март	1,7	1,7	513	573
Апрель	1,6	1,7	481	576
Май	1,6	1,9	525	682
Июнь	1,7	1,8	533	616
Июль	1,6	1,7	494	657
Август	1,7	1,7	526	702
Сентябрь	1,7	1,7	503	683
Среднее значение за январь-сентябрь	1,7	1,7	516	622

Банк России в III квартале 2011 года при сохранении без изменения уровня ставки рефинансирования Банка России осуществлял меры по сближению процентных ставок по отдельным операциям предоставления и абсорбирования ликвидности (Приложение 3):

- повышены на 0,25 п.п. ставки по депозитным операциям Банка России на фиксированных условиях;

- снижены на 0,25 п.п. ставки по срочным кредитам Банка России.

С начала 2011 года нормативы обязательных резервов повышались 3 раза. По обязательствам перед юридическими лицами-нерезидентами норматив увеличился на 3 п.п. (с 2,5% до 5,5%), по остальным категориям резервируемых обязательств - на 1,5 п.п. (с 2,5% до 4%). В январе-сентябре 2010 года нормативы обязательных резервов не изменялись.

5.1. Участие кредитных организаций (филиалов) в операциях рефинансирования Банка России

В январе-сентябре 2011 года рост объема внутридневных кредитов Банка России сопровождался увеличением числа активных контрагентов Банка России по кредитным операциям, использующих внутридневные кредиты как постоянный инструмент рефинансирования.

По состоянию на 01.10.2011 у 3 из 4 действующих в регионе кредитных организаций заключены генеральные кредитные договоры как на предоставление кредитов Банка России, обеспеченных залогом (блокировкой) ценных бумаг, так и на предоставление кредитов, обеспеченных активами или поручительствами.

Количество генеральных кредитных договоров, предусматривающих кредитование корреспондентских субсчетов филиалов, на 01.10.2011, так же, как и на 01.10.2010, составило 11. Одному филиалу кредитной организации предоставлено право пользования двумя видами кредитов Банка России: обеспеченными залогом (блокировкой) ценных бумаг и обеспеченными активами или поручительствами.

Таблица 5.2

Объем полученных кредитов Банка России

№ п/п	Виды кредитов	Кредитные организации (филиалы), действующие на территории Волгоградской области (млн. руб.)		Кредитные организации Российской Федерации (млрд. руб.)	
		Январь-сентябрь 2010 года	Январь-сентябрь 2011 года	Январь-сентябрь 2010 года	Январь-сентябрь 2011 года
1	2	3	4	5	6
1	Внутридневные кредиты	16 338,6	52 093,9	19 975,0	21 821,1
2	Кредиты овернайт	11,7	4,8	174,6	147,6
3	Ломбардные кредиты	95,0	-	57,4	29,1
4	Другие кредиты	-	-	320,9	5,6
	Всего	16 445,3	52 098,7	20 527,9	22 003,4

Количество филиалов кредитных организаций, фактически пользующихся кредитами Банка России, в январе-сентябре 2011 года составило 7 и по сравнению с периодом январь-сентябрь 2010 года не изменилось, количество кредитных организаций - уменьшилось с 3 до 2.

Объем кредитов Банка России, полученных в январе-сентябре 2011 года кредитными организациями (филиалами), действующими на территории Волгоградской области, увеличился по сравнению с аналогичным периодом 2010 года в 3,2 раза (по России – на 7,2%) (табл. 5.2).

Увеличение общего объема кредитов Банка России напрямую связано с ростом потребности кредитных организаций (филиалов) во внутрисрочных кредитах. В январе-сентябре 2011 года по сравнению с аналогичным периодом 2010 года:

- оплачено в 4,9 раза больше документов за счет внутрисрочных кредитов при недостаточности средств на корреспондентских счетах (субсчетах) (табл. 5.3);

- увеличилось количество (в 54 раза) и сумма (в 765 раз) платежей системы БЭСП, оплаченных с помощью внутрисрочных кредитов;

- увеличилась частота использования внутрисрочных кредитов (табл. 5.3). В 88,6% случаев внутрисрочные кредиты предоставлялись трем и более кредитным организациям (филиалам) (в январе-сентябре 2010 года – в 23,7% случаев);

- вырос удельный вес внутрисрочных кредитов в общей сумме полученных кредитов Банка России до 99,99% (с 99,35% в период январь-сентябрь 2010 года) (табл. 5.2).

Рост объема внутрисрочных кредитов Банка России обусловлен их положительным влиянием на состояние расчетов – показатели оборачиваемости денежных средств на корреспондентских счетах (субсчетах) активных контрагентов Банка России по кредитным операциям в 4 раза выше, чем в целом по региону (табл. 5.3).

Потребность в срочных кредитах Банка России фактически отсутствует (табл. 5.2). В январе-сентябре 2011 года:

- отмечен единственный случай использования кредитной организацией кредита овернайт;

- ломбардные кредиты не привлекались (в аналогичном периоде 2010 года одна кредитная организация 4 раза пользовалась ломбардными кредитами по фиксированной процентной ставке сроком на 1 календарный день).

Кредитами Банка России, обеспеченными активами или поручительствами, кредитные организации (филиалы) региона не пользовались, как и в аналогичном периоде 2010 года. Все кредиты Банка России были обеспечены залогом (блокировкой) ценных бумаг.

**Влияние полученных внутрисдневных кредитов Банка России на
состояние расчетов в регионе**

№ п/п	Наименование показателя	Январь-сентябрь 2010 года	Январь-сентябрь 2011 года	Темпы прироста, снижения (-), %
1	2	3	4	5
1	Количество кредитных организаций (филиалов), которым предоставлено право получения внутрисдневных кредитов Банка России, единиц (на конец периода)	11	11	-
2	Количество активных контрагентов Банка России по кредитным операциям, единиц (на конец периода)	4	7	75,00
3	Удельный вес количества дней использования внутрисдневных кредитов в количестве дней установления лимита внутрисдневного кредита и кредита овернайт, %	94,0	100,0	6,38
4	Количество документов, оплаченных за счет использования внутрисдневных кредитов	286 374	1 412 901	393,38
5	Среднее количество оборотов денежных средств по списанию с корреспондентских счетов (субсчетов), оборотов в день:	X	X	X
5.1	- по кредитным организациям (филиалам) региона	3,10	3,40	9,68
5.2	- по кредитным организациям (филиалам), которым предоставлено право использования внутрисдневных кредитов Банка России	5,35	6,99	30,65
5.3	- по активным контрагентам Банка России по кредитным операциям	22,32	13,74	-38,44
6	Средний срок оборачиваемости денежных средств по списанию с корреспондентских счетов (субсчетов), дней:	X	X	X
6.1	- по кредитным организациям (филиалам) региона	0,30	0,30	-
6.2	- по кредитным организациям (филиалам), которым предоставлено право использования внутрисдневных кредитов Банка России	0,19	0,14	-26,32
6.3	- по активным контрагентам Банка России по кредитным операциям	0,04	0,07	75,00

В целом по Российской Федерации наблюдается та же тенденция, что и по кредитным организациям (филиалам), действующим на территории Волгоградской области: увеличение потребности во внутрисдневных кредитах при снижении потребности в срочных кредитах Банка России. При этом кредиты Банка России, обеспеченные активами или поручительствами (кроме внутрисдневных кредитов и кредитов овернайт), составили 0,03% от общего объема полученных в январе-сентябре 2011 года кредитов Банка России и уменьшились по сравнению с аналогичным периодом 2010 года в 57 раз (табл. 5.2).

Информация о ставках, сложившихся по итогам ломбардных кредитных аукционов, а также по кредитам, предоставляемым на фиксированных условиях, приводится в Приложении 3.

5.2. Использование кредитными организациями права на усреднение обязательных резервов

В январе-сентябре 2011 года Банк России использовал механизм обязательного резервирования в целях изъятия ликвидности банковской системы. В условиях увеличения нормативов обязательных резервов использование кредитными организациями права на усреднение обязательных резервов позволило снизить объем изъятия ликвидности.

В течение января-сентября 2011 года Банк России 3 раза увеличивал нормативы обязательных резервов. В результате изменения нормативов обязательных резервов у кредитных организаций Волгоградской области было изъято ликвидности на сумму около 40 млн. рублей.

Все действующие кредитные организации Волгоградского региона использовали право на усреднение обязательных резервов (по России правом на усреднение обязательных резервов в период с 10.09.2011 по 10.10.2011 пользовались 686 или 68,9% от общего числа действующих кредитных организаций).

В течение января-сентября 2011 года предельное значение коэффициента усреднения обязательных резервов не изменялось и составляло 0,6. Все действующие кредитные организации в течение января-сентября 2011 года использовали предельное значение коэффициента усреднения, что позволило им снизить объем изъятия ликвидности в условиях увеличения нормативов обязательных резервов.

Обязательные резервы и усредненная величина обязательных резервов кредитных организаций Волгоградского региона в течение января-сентября 2011 года увеличились на 114,1% (по России соответственно – на 84,2% и 95,2%) в результате увеличения нормативов обязательных резервов, а также в результате роста общего объема резервируемых обязательств кредитных организаций Волгоградской области на 33,6%.

5.3. Участие кредитных организаций в депозитных операциях Банка России

Общий объем заключенных Банком России депозитных сделок в январе-сентябре 2011 года увеличился по сравнению с соответствующим периодом 2010 года в 2,4 раза. Кредитные организации размещали средства в Банке России на короткие сроки, используя систему электронных торгов ЗАО ММВБ.

По состоянию на 01.10.2011 с тремя из четырех кредитных организаций заключены Генеральные депозитные соглашения о заключении депозитных сделок в валюте Российской Федерации с использованием Системы электронных торгов Московской межбанковской валютной биржи (далее – СЭТ ММВБ).

В течение января-сентября 2011 года данные кредитные организации активно размещали денежные средства через СЭТ ММВБ. Объем депозитов, размещенных с использованием СЭТ ММВБ составил 27,3 млрд. руб., увеличившись в 2,7 раза по сравнению с аналогичным периодом 2010 года. При этом уменьшилось количество участников депозитных операций Банка России с 4 до 3. В январе-сентябре 2011 года по сравнению с аналогичным периодом прошлого года вырос удельный вес денежных средств, размещенных на срок 1 день. В текущем году кредитные организации региона не принимали участие в депозитных аукционах Банка России через Главное управление (рис. 5.1). По России объем депозитных операций Банка России за январь-сентябрь 2011 года составил 62,3 трлн. руб., увеличившись в 2,4 раза по сравнению с аналогичным периодом 2010 года.

Рисунок 5.1

**Структура объемов депозитов, размещенных в Банке России через
Главное управление и с использованием СЭТ ММВБ, в %**

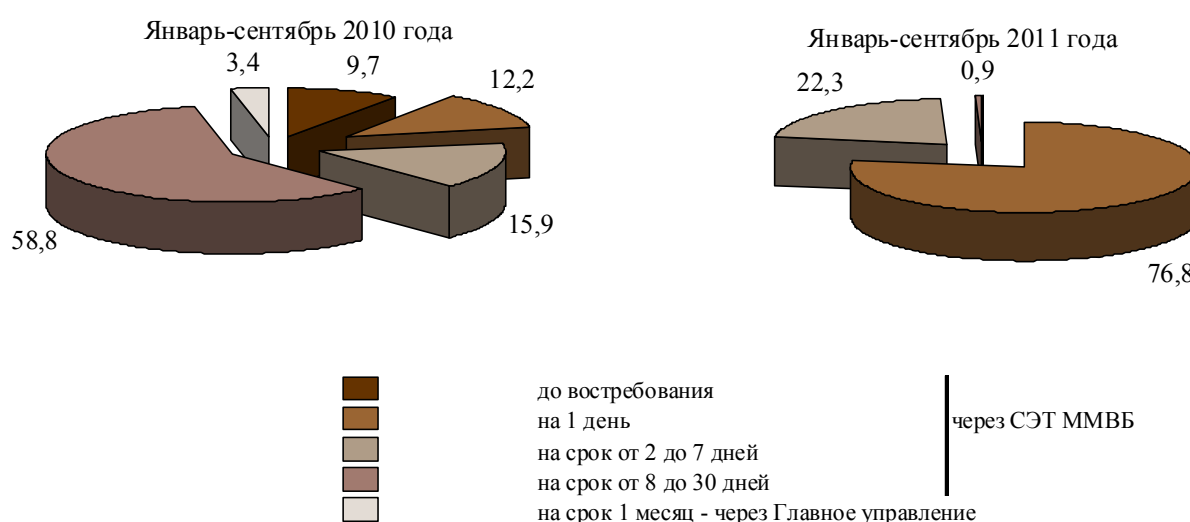

Начиная с февраля 2011 года, Банк России три раза повышал фиксированные процентные ставки по депозитным операциям, проводимым на стандартных условиях «овернайт», «до востребования», «том-некст», «спот-некст». В результате ставки были повышены с 2,75% до 3,75% годовых. В мае и сентябре 2011 года Банк России повысил процентные ставки по депозитным операциям, проводимым на стандартных условиях «одна-неделя», «спот-неделя», которые в итоге были увеличены с 3,0% до 3,75% годовых (в аналогичном периоде 2010 года Банк России снижал фиксированные процентные ставки по депозитным операциям, проводимым на стандартных условиях «до востребования», «том-некст», «спот-некст» с 3,50% до 2,50%, «одна-неделя», «спот-неделя» - с 4,0% до 2,75%, по депозитной операции, проводимой на стандартном условии «овернайт» - с 2,75% до 2,5% годовых).

В январе-сентябре 2011 года средневзвешенная доходность депозитов, размещенных в Банке России на срок 4 недели по итогам депозитных аукционов, увеличилась с 3,11% до 3,79% годовых (в аналогичном периоде прошлого года – снизилась с 5,04% до 2,91% годовых). В январе 2011 года Банк России приостановил проведение депозитных операций на срок 3 месяца.

Информация об установленных Банком России ставках по депозитным операциям приводится в Приложении 3.

Термины и определения

Активные контрагенты Банка России по кредитным операциям – кредитные организации (филиалы), у которых удельный вес количества дней получения внутрисуточных кредитов в общем количестве дней, когда кредитной организации (филиалу) устанавливались лимиты внутрисуточного кредита и кредита овернайт, составляет не менее 20%.

Авторизация (банковские карты) – разрешение на проведение транзакции, т.е. выдача подтверждения гарантии оплаты товаров или услуг/получения наличных, приобретаемых/получаемых держателем карты в ходе конкретной транзакции, выдаваемой эмитентом карты эквайеру, который передает его предприятию торговли/услуг.

Баланс валютных операций – разница между поступлением и расходом наличной иностранной валюты, отнесенная к сумме поступлений, в долях или процентах (по формуле: $(\text{приход}-\text{расход})/\text{приход} * 100\%$).

Банковская сеть Волгоградской области – кредитные организации (филиалы) и их внутренние структурные подразделения, действующие на территории Волгоградской области.

Банкомат – электронный программно-технический комплекс, предназначенный для совершения без участия уполномоченного работника кредитной организации операций выдачи (приема) наличных денежных средств, в том числе с использованием платежных карт, и передачи распоряжений кредитной организации о перечислении денежных средств с банковского счета (счета вклада) клиента, а также для составления документов, подтверждающих соответствующие операции.

Валютная премия – разница между курсом (покупки, продажи) иностранной валюты, устанавливаемым уполномоченным банком (филиалом) и официальным курсом Банка России.

Внутрисуточный кредит – кредит Банка России, предоставляемый при осуществлении платежа с корреспондентского счета (субсчета) кредитной организации (филиала) сверх остатка денежных средств на данном корреспондентском счете (субсчете) кредитной организации.

Волатильность курса – непостоянство, изменчивость курса на бирже за конкретный рассматриваемый период.

ГДС – Генеральное депозитное соглашение кредитной организации с Банком России о заключении депозитных сделок в валюте Российской Федерации с использованием Системы электронных торгов ЗАО ММВБ.

Депозитная операция – операция по привлечению денежных средств кредитных организаций в валюте Российской Федерации в депозиты, открываемые в Банке России.

Депозитная операция «том-некст» – депозитная операция сроком на 1 рабочий день (при совершении депозитной операции в четверг - на период от пятницы до понедельника включительно), при которой поступление (перечисление) средств на счет по учету депозита, открытый в Банке России, осуществляется на следующий рабочий день после совершения операции, а возврат суммы депозита и уплата процентов осуществляются на следующий рабочий день после установленной даты поступления (перечисления) средств на счет по учету депозита, открытый в Банке России.

Депозитная операция «1 неделя» – депозитная операция сроком на семь календарных дней, при которой поступление (перечисление) средств на счет по учету депозита, открытый в Банке России, осуществляется в день совершения операции, а возврат суммы депозита и уплата процентов осуществляются на седьмой календарный день после установленной даты поступления (перечисления) средств на счет по учету депозита, открытый в Банке России.

Депозитная операция «спот-некст» – депозитная операция сроком на 1 рабочий день (при совершении депозитной операции в среду - на период с пятницы до понедельника включительно), при которой поступление (перечисление) средств на счет по учету депозита, открытый в Банке России, осуществляется на второй рабочий день после совершения операции, а возврат суммы депозита и уплата процентов осуществляются на следующий рабочий день после установленной даты поступления (перечисления) средств на счет по учету депозита, открытый в Банке России.

Депозитная операция «спот-неделя» – депозитная операция сроком на семь календарных дней, при которой поступление (перечисление) средств на счет по учету депозита, открытый в Банке России, осуществляется на второй рабочий день после совершения операции, а возврат суммы депозита и уплата процентов осуществляются на седьмой календарный день после установленной даты поступления (перечисления) средств на счет по учету депозита, открытый в Банке России.

Депозитная операция «до востребования» – депозитная операция, осуществляемая на условиях возврата депозита по первому требованию, при которой поступление (перечисление) средств на счет по учету депозита, открытый в Банке России, и возврат суммы депозита и уплата процентов (оставшейся к выплате части процентов) осуществляется на условиях, согласованных кредитной организацией и Банком России в порядке, установленном Банком России.

Дополнительный офис – внутреннее структурное подразделение кредитной организации (филиала), осуществляющее все или часть банковских операций, предусмотренных

ренных выданной кредитной организации лицензией на осуществление банковских операций (положением о филиале).

Задолженность по кредитам – остаток задолженности (включая просроченную) по действующим кредитным договорам (дополнительным соглашениям) по состоянию на отчетную дату.

Зарегистрированный уставный капитал – уставный капитал, величина которого оплачена участниками, внесена в учредительные документы кредитной организации (то есть уполномоченным регистрирующим органом в Единый государственный реестр юридических лиц внесена запись о государственной регистрации изменений в учредительные документы кредитной организации (запись о государственной регистрации учредительных документов кредитной организации в новой редакции), содержащих сведения о величине уставного капитала).

Импринтер – механическое устройство, позволяющее получить на слипе (документе, формирующемся в торговой точке и удостоверяющем факт осуществления платежа по карточке) оттиск: данных о клиенте, эмбоосированных на пластиковой карточке, и данных о торговой точке с клише импринтера. (Эмбоосирование - механическое выдавливание на пластиковой карточке буквенно-цифровой информации с последующей окраской. Эмбоосирование является обязательным атрибутом банковских карточек).

Индекс развития сберегательного дела – определяется как отношение вкладов физических лиц в кредитных организациях на душу населения к денежным доходам на душу населения и характеризует степень удовлетворения спроса населения региона на сберегательные услуги (в данном случае под термином "сберегательные услуги" понимаются банковские операции по приему вкладов физических лиц).

Иностранная валюта – а) денежные знаки в виде банкнот, казначейских билетов, монеты, находящиеся в обращении и являющиеся законным средством наличного платежа на территории соответствующего иностранного государства (группы иностранных государств), а также изымаемые либо изъятые из обращения, но подлежащие обмену указанные денежные знаки; б) средства на банковских счетах и в банковских вкладах в денежных единицах иностранных государств и международных денежных или расчетных единицах.

Институциональная обеспеченность банковскими услугами – определяется как отношение количества кредитных организаций, филиалов и дополнительных офисов кредитных организаций, расположенных в регионе, к численности населения и характеризует степень охвата населения банковской инфраструктурой.

Конверсия валют – обмен одной иностранной валюты на другую иностранную валюту.

Кредитно-кассовый офис – внутреннее структурное подразделение кредитной организации (филиала), осуществляющее операции по предоставлению денежных

средств субъектам малого предпринимательства и физическим лицам, а также по их возврату (погашению), кассовое обслуживание юридических и физических лиц. Кредитно-кассовый офис также вправе осуществлять отдельные виды банковских операций и иных сделок с наличной иностранной валютой и валютой Российской Федерации, чеками (в том числе дорожными чеками), номинальная стоимость которых указана в иностранной валюте.

Кредитные организации – региональные кредитные организации с их филиалами.

Кредитные организации (филиалы) - кредитные организации (филиалы), действующие на территории Волгоградской области и представляющие отчетность в ГУ Банка России по Волгоградской области.

Кредиты – кредиты, депозиты и прочие размещенные средства, предоставленные кредитными организациями (филиалами), действующими на территории Волгоградской области, нефинансовым организациям-резидентам, юридическим лицам - нерезидентам (кроме банков), физическим лицам (резидентам и нерезидентам), финансовым органам и внебюджетным фондам, банкам (резидентам и нерезидентам).

Кредиты Банка России – кредиты, обеспеченные залогом (блокировкой) ценных бумаг, активами или поручительствами, предоставляемые Банком России кредитным организациям (филиалам).

Кредит овернайт – кредит Банка России, предоставляемый кредитной организации (филиалу) в конце времени приема и обработки расчетных документов, предъявленных к корреспондентским счетам (субсчетам) кредитных организаций (филиалов), в сумме непогашенного кредитной организацией (филиалом) внутридневного кредита.

Кредиты овердрафт – особая форма предоставления кредита клиенту банка в случае, когда величина платежа превышает остаток средств на счете клиента. В этом случае банк списывает средства со счета клиента в полном объеме, то есть автоматически предоставляет клиенту кредит на сумму, превышающую остаток средств.

Кредиты физическим лицам – кредиты, предоставленные физическим лицам (кроме кредитов физическим лицам-предпринимателям).

Коэффициент усреднения – числовой множитель, значение которого находится в интервале от 0 до 1, устанавливаемый Советом директоров Банка России, для расчета усредненной величины обязательных резервов.

Лимит внутрисдневного кредита и кредита овернайт – максимальная величина задолженности кредитной организации (филиала) по внутрисдневному кредиту (максимальная величина кредита овернайт, который может быть получен кредитной организацией (филиалом) в течение одного дня).

Ломбардный кредит – кредит Банка России, предоставляемый кредитной организации (филиалу) по заявлению на получение ломбардного кредита по фиксированной процентной ставке или по заявке на участие в ломбардном кредитном аукционе.

Механизм усреднения обязательных резервов – поддержание части размера (суммы) обязательных резервов на корреспондентском счете и субсчете (субсчетах) кредитной организации, рассчитываемого(ой) путем применения коэффициента усреднения к нормативной величине обязательных резервов.

Нефинансовые организации (в соответствии с Указанием Банка России от 12.11.2009 № 2332-У) – коммерческие организации всех форм собственности и юридические лица - нерезиденты (за исключением кредитных организаций – нерезидентов).

Нормативная величина обязательных резервов – сумма обязательных резервов, подлежащая депонированию в Банке России. Рассчитывается путем применения норматива (нормативов) обязательных резервов к средней хронологической величине резервируемых обязательств за отчетный период и исключения в порядке, установленном Банком России, наличных денежных средств в валюте Российской Федерации в кассе кредитной организации.

Оборачиваемость денежных средств на корреспондентских счетах, открытых в Банке России – определяется показателями среднего количества оборотов средств на счетах за день и среднего срока оборачиваемости средств на счетах в расчетном периоде. Среднее количество оборотов средств на счетах за день определяется как отношение среднего однодневного оборота к средним остаткам средств на счетах. Средний срок оборачиваемости средств на счетах является обратной величиной количества оборотов средств на счетах.

Объем предоставленных кредитов – сумма средств, предоставленных в течение отчетного периода по кредитным договорам (дополнительным соглашениям). Формируется нарастающим итогом с начала года.

Операционная касса вне кассового узла – внутреннее структурное подразделение кредитной организации (филиала), осуществляющее кассовые операции с юридическими и физическими лицами, а также отдельные виды банковских операций и иных сделок с наличной иностранной валютой и валютой Российской Федерации, чеками (в том числе дорожными чеками), номинальная стоимость которых указана в иностранной валюте.

Операционный офис – внутреннее структурное подразделение кредитной организации (филиала), осуществляющее все или часть банковских операций, предусмотренных выданной кредитной организации лицензией на осуществление банковских

продолжение приложения 1

операций (положением о филиале), за исключением: осуществления операций (включая операции за счет клиентов) по купле и (или) продаже иностранной валюты как в наличной, так и в безналичной форме на межбанковском и биржевом валютных рынках, ценных бумаг и иных финансовых активов, связанные с принятием кредитной организацией финансовых рисков; получения займов (кредитов), привлечения депозитов и иных средств от кредитных организаций; открытия и ведения корреспондентских счетов кредитных организаций (филиалов); открытия корреспондентских счетов в кредитных организациях (филиалах) для осуществления операций; выдачи банковских гарантий; осуществления акцептования и (или) авалирования векселей.

Организации – финансовые и нефинансовые (коммерческие и некоммерческие) организации всех форм собственности, а также юридические лица – нерезиденты.

Официальный курс доллара США по отношению к российскому рублю – рассчитывается и устанавливается Банком России на основе котировок межбанковского внутреннего валютного рынка по операциям "доллар США - рубль" в соответствии с методикой определения официальных курсов иностранных валют по отношению к рублю, утвержденной распоряжением Банка России.

Официальный курс евро по отношению к российскому рублю – устанавливается Банком России на основе официального курса доллара США к российскому рублю и курса евро к доллару США на международных валютных рынках.

Передвижной пункт кассовых операций – внутреннее структурное подразделение кредитной организации (филиала), функционирующее на базе автотранспортного средства, предназначен для проведения кассовых операций с участием физических лиц (резидентов и нерезидентов), не осуществляющих предпринимательскую деятельность без образования юридического лица.

Платежи, проведенные в пределах одного подразделения кредитной организации – платежи, проведенные со счетов клиентов, не являющихся кредитными организациями, счетов по учету финансово-хозяйственной деятельности кредитной организации на счета других клиентов, не являющихся кредитными организациями, счета по учету финансово-хозяйственной деятельности кредитной организации.

Платежная транзакция – платежная операция расчетов за приобретенные товары и услуги, выполняемая с использованием платежных карточек, чеков, наличных денег и других законных платежных средств.

Портфель ценных бумаг – совокупность ценных бумаг, приобретенных кредитными организациями (филиалами).

Региональная платежная система – включает платежную систему Банка России и частные платежные системы (расчеты через корреспондентские счета и счета участников расчетов, открытые кредитными организациями (их филиалами) в дру-

гих кредитных организациях и в расчетных небанковских кредитных организациях; через счета межфилиальных расчетов; со счетов клиентов, не являющихся кредитными организациями, счетов по учету финансово-хозяйственной деятельности кредитной организации на счета других клиентов, не являющихся кредитными организациями, счета по учету финансово-хозяйственной деятельности), применяемые в регионе.

Сальдо операций физических лиц с наличной иностранной валютой (СОФЛ) или чистый спрос физических лиц на наличную иностранную валюту – разница между объемом наличной иностранной валюты, проданной физическим лицам, выданной им по конверсии и с их валютных счетов, и объемом наличной иностранной валюты, купленной у физических лиц, принятой у них по конверсии и для зачисления на их валютные счета.

Совокупный индекс обеспеченности банковскими услугами – характеризует степень обеспеченности региона банковскими услугами по индексам: институциональная обеспеченность банковскими услугами по численности населения, финансовая обеспеченность банковскими услугами (по активам и объему кредитов), индекс развития сберегательного дела и определяется как корень четвертой степени из произведения данных индексов.

Средства клиентов – средства клиентов (некредитных организаций), привлеченные кредитными организациями, по состоянию на отчетную дату.

Спрэд (маржа) – разница между курсом покупки и курсом продажи иностранной валюты.

СЭТ ММВБ – Система электронных торгов Московской межбанковской валютной биржи.

Уполномоченные банки – кредитные организации, созданные в соответствии с законодательством Российской Федерации и имеющие право на основании лицензий Центрального банка Российской Федерации осуществлять банковские операции со средствами в иностранной валюте, а также действующие на территории Российской Федерации в соответствии с лицензиями Центрального банка Российской Федерации филиалы кредитных организаций, созданных в соответствии с законодательством иностранных государств, имеющие право осуществлять операции со средствами в иностранной валюте.

Филиалы – филиалы инорегиональных кредитных организаций, включая отделения (филиалы) Акционерного коммерческого Сберегательного банка Российской Федерации, расположенные на территории Волгоградской области.

Финансовая обеспеченность банковскими услугами (по активам и объему кредитов) – определяется как отношение сальдированных активов головных офисов и филиалов, действующих на территории региона/кредитов, предоставленных нефинансовым организациям - резидентам и физическим лицам - резидентам, к валовому региональному продукту.

Чистый ввоз иностранной валюты в регион – разница между, с одной стороны, сум-

окончание приложения 1

мой поступлений наличной иностранной валюты из головных офисов уполномоченных банков, расположенных за пределами региона, и купленной у банков-резидентов, расположенных за пределами региона, и, с другой стороны, суммой наличной иностранной валюты, отправленной в головные офисы уполномоченных банков, расположенных за пределами региона, и проданной банкам-резидентам, расположенным за пределами региона.

Электронный терминал – электронное устройство, позволяющее считывать информацию с магнитной полосы или чипа карточки и осуществлять связь с банком для проведения авторизации с целью осуществления операции по банковской карточке.

Экономические субъекты – юридические лица, физические лица, индивидуальные предприниматели.

Эмитент карт – банк - член платежной системы, сертифицированный на персонализацию платежных карт; кредитно-финансовое учреждение, которое выпускает платежные карты, получает данные о транзакциях, произведенных держателями карт, осуществляет авторизацию, гарантирует оплату совершенных держателем карт транзакций и относит суммы транзакций на счета держателей карт.

ЮФО – Южный федеральный округ, в который в соответствии с Указом Президента Российской Федерации от 19.01.2010 № 82 входят: Республика Адыгея, Республика Калмыкия, Краснодарский край, Астраханская область, Волгоградская область, Ростовская область.

**Динамика количества счетов клиентов кредитных организаций
(филиалов)**

единиц

№ п/п	Наименование показателя	Количество счетов						
		всего			в том числе			
		на 01.10. 2010	на 01.10. 2011	измене- ния (+/-)	в валюте Российской Федерации		в иностранной валюте	
					на 01.10. 2010	на 01.10. 2011	на 01.10. 2010	на 01.10. 2011
1	2	3	4	5	6	7	8	9
1	Счета, открытые клиентам - юридическим лицам, не являющимся кредитными организациями, и индивидуальным предпринимателям, которые могут использоваться для проведения платежей, всего	82 845	84 861	2 016	77 971	79 900	4 874	4 961
1.1	из них: счета, по которым с начала отчетного года проводились операции по списанию денежных средств	58 398	58 845	447	57 447	57 845	951	1 000
1.1.1	из них: доступ к которым предоставлен дистанционным способом	18 261	21 990	3 729	17 780	21 431	481	559
1.1.1.1	из них: доступ к которым предоставлен через сеть Интернет	10 415	16 196	5 781	10 254	15 897	161	299
2	Счета, открытые клиентам - физическим лицам на основании договора банковского счета и договора банковского вклада, которые могут использоваться для проведения платежей, всего	7 018 604	7 584 408	565 804	6 909 950	7 437 184	108 654	147 224
2.1	из них: счета, открытые на основании договора банковского счета	1 475 102	1 818 258	343 156	1 435 891	1 795 838	39 211	22 420
2.2	счета, по которым с начала отчетного года проводились операции по списанию денежных средств	1 634 727	1 251 675	-383 052	1 617 801	1 240 251	16 926	11 424
2.2.1	из них: доступ к которым предоставлен дистанционным способом	521 508	755 115	233 607	519 756	751 544	1 752	3 571
2.2.1.1	из них: доступ к которым предоставлен через сеть Интернет	30 243	76 394	46 151	29 555	74 940	688	1 454
2.2.1.2	доступ к которым предоставлен с использованием мобильных телефонов	81 557	194 356	112 799	81 530	193 603	27	753
3	Корреспондентские счета, счета участников расчетов, открытые кредитным организациям (их филиалам)	37	26	-11	18	13	19	13

**Процентные ставки по операциям Банка России в разрезе инструментов
денежно-кредитного регулирования в июле-сентябре 2011 года¹**
(на конец периода)

		%		
	Срок	Июль 2011	Август 2011	Сентябрь 2011
Ломбардные кредитные аукционы (минимальные процентные ставки)	1 неделя	5,50	5,50	5,25
	3 месяца	7,00	7,00	6,75
	6 месяцев	7,50	7,50	7,25
	12 месяцев	8,00	8,00	7,75
Ломбардные кредитные аукционы (средневзвешенные процентные ставки)	1 неделя	5,50	5,50	5,26
	3 месяца	-	-	-
	6 месяцев	х	х	х
	12 месяцев	х	х	х
Кредиты овернайт	Овернайт	8,25	8,25	8,25
Ломбардные кредиты (по фиксированной процентной ставке)	1 день	6,75	6,75	6,50
	7 дней	6,75	6,75	6,50
	30 дней	6,75	6,75	6,50
Кредиты, обеспеченные нерыночными активами или поручительствами (по фиксированной процентной ставке)	До 90 дней	7,25	7,25	7,00
	От 91 до 180 дней	7,75	7,75	7,50
	От 181 до 365 дней	8,25	8,25	8,25
Кредиты, обеспеченные золотом	До 90 дней	х	7,00	6,75
	От 91 до 180 дней	х	х	х
Депозитные операции (по фиксированной процентной ставке)	"Овернайт"	3,50	3,50	3,75
	"До"	3,50	3,50	3,75
	"Том-некст"	3,50	3,50	3,75
	"Спот-некст"	3,50	3,50	3,75
	"Одна неделя"	3,50	3,50	3,75
	"Спот-неделя"	3,50	3,50	3,75
Депозитные аукционы (максимальные процентные ставки)	1 месяц	5,50	5,50	5,50
	3 месяца	6,50	6,50	6,50
Депозитные аукционы (средневзвешенные процентные ставки)	1 месяц	3,53	3,52	3,79
	3 месяца	х	х	х
<i>Справочно</i>				
Ставка рефинансирования		8,25	8,25	8,25

¹ Информация о процентных ставках по операциям Банка России в январе-июне 2011 года приведена в Информационных бюллетенях. - Волгоград: ГУ Банка России по Волгоградской области, 2011. - № 2 (37). - С. 48; - № 3(38). - С.50.

Сведения о банковской сети Волгоградской области

Таблица 1

Распределение учреждений банковской сети по административно-территориальным единицам Волгоградской области на 01.10.2011

единиц

Наименование административно - территориальной единицы	Кредитные организации	Филиалы	Дополнительные офисы	Операционные кассы	Кредитно-кассовые офисы	Операционные офисы	Представительства	Передвижные пункты кассовых	Итого подразделений банковской сети	В % к общему количеству	Численность населения, тыс. человек*
1	2	3	4	5	6	7	8	9	10	11	12
Алексеевский район			2	10					12	1,6	18,1
Быковский район			3	2					5	0,7	27,1
город Волгоград	3	41	117	1	29	48	3		242	33,0	1 020,9
город Волжский		4	41	0	4	10			59	8,0	314,4
Городищенский район			4	8					12	1,6	60,3
Даниловский район			2	8					10	1,4	16,8
Дубовский район			2	4		1			7	1,0	30,1
Еланский район		1	2	14		1			18	2,5	33,0
Жирновский район			7	8					15	2,0	43,6
Иловлинский район		1	2	7	1	1			12	1,6	33,2
Калачевский район		1	7	12		1			21	2,9	58,5
город Камышин		2	11	3	2	4			22	3,0	119,6
Камышинский район			1	13					14	1,9	42,8
Киквидзенский район			1	7					8	1,1	17,6**
Клетский район			2	10					12	1,6	17,8**
Котельниковский район			2	11					13	1,8	37,5
Котовский район			5	7					12	1,6	34,3
Кумылженский район			1	7				1	9	1,2	21,3**
Ленинский район			5	7		1			13	1,8	30,4
город Михайловка	1	1	9	5	1	2			19	2,6	59,2
Михайловский район				6				2	8	1,1	25,9**
Нехаевский район			1	8					9	1,2	15,6**
Николаевский район			4	8					12	1,6	32,0
Новоаннинский район			4	18					22	3,0	37,2
Новониколаевский район			3	9					12	1,6	22,5
Октябрьский район			1	12					13	1,8	21,7
Ольховский район			2	6					8	1,1	17,6**
Палласовский район		1	3	6					10	1,4	43,1
Руднянский район			2	8					10	1,4	17,4
Светлоярский район			3	7		1			11	1,5	38,4
Серафимовичский район			2	3		1		2	8	1,1	25,3
Среднеахтубинский район			4	5		1			10	1,4	59,3

*Данные Территориального органа Федеральной службы государственной статистики Волгоградской области на 01.01.2011

**Сельское население

окончание таблицы 1 приложения 4

1	2	3	4	5	6	7	8	9	10	11	12
Старополтавский район			2	7					9	1,2	20,3**
Суровикинский район			3	4		1			8	1,1	37,0
город Урюпинск		2	6	1		1			10	1,4	41,5
Урюпинский район				17					17	2,3	28,7**
город Фролово			6	3		1			10	1,4	39,4
Фроловский район			1	4					5	0,7	14,6**
Чернышковский район			1	6					7	1,0	16,8
ИТОГО	4	54	274	282	37	75	3	5	734	100	2608,5

**Сельское население

Таблица 2

Информация о распределении вновь открытых кредитных организаций (филиалов) и их подразделений по административно-территориальным единицам Волгоградской области в июле-сентябре 2011 года

№ п/п	Наименование административно - территориальной единицы/ наименование кредитной организации (филиала)	единиц							
		Кредитные организации	Филиалы	Дополнительные офисы	Операционные кассы	Кредитно-кассовые офисы	Операционные офисы	Представительства	Передвижные пункты кассовых операций
1	2	3	4	5	6	7	8	9	10
1.	город Волгоград	0	1	0	0	4	3	0	0
1.1	Открытое акционерное общество коммерческий банк «АБ Финанс»		1						
1.2	Открытое акционерное общество "МЕТКОМБАНК"					1			
1.3	Открытое акционерное общество Банк "Западный"					1			
1.4	Акционерный коммерческий Банк "Военно-Промышленный Банк (Закрытое акционерное общество)					1			
1.5	Южный филиал Открытого акционерного общества "Металлургический коммерческий банк"					1			
1.6	Филиал Закрытого акционерного общества "Банк Русский Стандарт" в городе Ростове-на-Дону						1		
1.7	Южный филиал Открытого акционерного общества "Восточный экспресс банк"						1		
1.8	Южный филиал Общества с ограниченной ответственностью "Хоум Кредит энд Финанс Банк"						1		

1	2	3	4	5	6	7	8	9	10
2.	Дубовский район	0	0	1	0	0	1	0	0
2.1	Филиал Акционерного коммерческого Сберегательного банка Российской Федерации (открытого акционерного общества) - Камышинское отделение № 7125			1					
2.2	Южный филиал Открытого акционерного общества "Восточный экспресс банк"						1		
3.	Иловлинский район	0	0	0	0	0	1	0	0
3.1	Южный филиал Открытого акционерного общества "Восточный экспресс банк"						1		
4.	Калачевский район	0	0	0	0	0	1	0	0
4.1	Южный филиал Открытого акционерного общества "Восточный экспресс банк"						1		
5.	город Камышин	0	0	0	0	1	0	0	0
5.1	Открытое акционерное общество коммерческий банк "Пойдем!"					1			
6.	Ленинский район	0	0	0	0	0	1	0	0
6.1	Южный филиал Открытого акционерного общества "Восточный экспресс банк"						1		
7.	город Михайловка	0	0	1	0	0	1	0	0
7.1	Филиал Акционерного коммерческого Сберегательного банка Российской Федерации (открытого акционерного общества) - Михайловское отделение № 4006			1					
7.2	Южный филиал Открытого акционерного общества "Восточный экспресс банк"						1		
8.	Светлоярский район	0	0	0	0	0	1	0	0
8.1	Южный филиал Открытого акционерного общества "Восточный экспресс банк"						1		
9.	Серафимовичский район	0	0	0	0	0	1	0	0
9.1	Южный филиал Открытого акционерного общества "Восточный экспресс банк"						1		
10.	Среднеахтубинский район	0	0	0	0	0	1	0	0
10.1	Южный филиал Открытого акционерного общества "Восточный экспресс банк"						1		
11.	Суровикинский район	0	0	0	0	0	1	0	0
11.1	Южный филиал Открытого акционерного общества "Восточный экспресс банк"						1		
12.	город Урюпинск	0	0	0	0	0	1	0	0
12.1	Южный филиал Открытого акционерного общества "Восточный экспресс банк"						1		
13.	город Фролово	0	0	0	0	0	1	0	0
13.1	Южный филиал Открытого акционерного общества "Восточный экспресс банк"						1		

Перечень (дополнения в перечень) кредитных организаций и филиалов за июль-сентябрь 2011 года

Расшифровка кодов из графы 3

- 1- Лицензии на право совершения операций только в рублях
 2 - Лицензии на право совершения операций в рублях и иностранной валюте (без права установления корреспондентских отношений с иностранными банками (с учетом положения письма Банка России от 17.10.1996 № 345))
 3 - Лицензии на право совершения операций в рублях и иностранной валюте (с правом установления корреспондентских отношений с 6 иностранными банками (с учетом положения письма Банка России от 17.10.1996 № 345))
 4 - Лицензии на право совершения операций в рублях и иностранной валюте (без ограничения иностранных банков-корреспондентов)
 5 - Генеральная лицензия
 БФ - отсутствие лицензии на работу с физическими лицами
 ССВ - Вошли в систему страхования вкладов физических лиц
 НСС - Не вошли в систему страхования вкладов физических лиц
 ДМ - Право на работу с драгоценными металлами (лицензия, разрешение)
 ПК - Проведение эмиссии и эквайринга платежных карт

№ п/п	Наименование кредитной организации (филиала)	Коды	Юридический адрес, телефон
1	2	3	4
Филиалы инорегиональных кредитных организаций			
1	Филиал «Волгоградский» Открытого акционерного общества коммерческого банка «АБ Финанс»	4, ССВ	400001, г. Волгоград, ул. им. Канунникова, д.6/ ул. им. Канунникова д.6/1 тел. 8-800-200-09-03

© Информационный бюллетень - Волгоград: ГУ Банка России по Волгоградской области, 2011. - № 4 (39)

Информационный бюллетень подготовлен и издан Главным управлением Центрального банка Российской Федерации по Волгоградской области.

При использовании информации ссылка обязательна.

Адрес: 400131, г. Волгоград, пр. им. В.И. Ленина, 18, тел. 30 18 08