



**Центральный банк Российской Федерации**  
*Главное управление по Волгоградской области*

# **ИНФОРМАЦИОННЫЙ БЮЛЛЕТЕНЬ**

**№ 3 (38)**

2011

*В отдельных случаях расхождения между итогом и суммой слагаемых и аналогичными показателями, включенными в таблицы/графики, объясняются округлением данных.*

# Содержание

Введение .....	3
1. Институциональные аспекты развития банковского сектора .....	4
2. Платежная система региона .....	8
2.1. Безналичные платежи, совершаемые через платежные системы региона .....	8
2.2. Расчеты с использованием платежных карт .....	12
3. Динамика отдельных операций .....	15
3.1. Активные и пассивные операции .....	15
3.2. Операции на валютном рынке .....	22
4. Кредиты, предоставленные экономическим субъектам Волгоградской области .....	28
4.1. Динамика объема кредитов, предоставленных экономическим субъектам Волгоградской области .....	28
4.2. Задолженность по кредитам, предоставленным экономическим субъектам Волгоградской области .....	33
5. Использование инструментов денежно-кредитного регулирования, предлагаемых Банком России .....	35
5.1. Участие кредитных организаций (филиалов) в операциях рефинансирования Банка России .....	36
5.2. Использование кредитными организациями права на усреднение обязательных резервов .....	38
5.3. Участие кредитных организаций в депозитных операциях Банка России .....	39
Приложение 1. Термины и определения .....	41
Приложение 2. Динамика количества счетов клиентов кредитных организаций (филиалов) .....	49
Приложение 3. Процентные ставки по операциям Банка России в разрезе инструментов денежно-кредитного регулирования .....	50
Приложение 4. Сведения о банковской сети Волгоградской области .....	51

## Введение

По сравнению с началом года за январь-июнь 2011 года в банковском секторе Волгоградской области\* произошли следующие изменения:

- увеличен зарегистрированный уставный капитал кредитных организаций;
- увеличилась общая величина ресурсов кредитных организаций (филиалов);
- выросли вклады физических лиц, в том числе сроком свыше одного года;
- увеличилась задолженность по кредитам, предоставленным кредитными организациями (филиалами), в том числе по кредитам физических лиц;
- сохранилась тенденция снижения процентных ставок по предоставленным кредитам.

При этом возросла величина и доля просроченной задолженности по кредитам, предоставленным кредитными организациями (филиалами).

В январе-июне 2011 года по сравнению с соответствующим периодом 2010 года:

- возрос объем кредитов, выданных экономическим субъектам Волгоградской области особенно по видам деятельности: “строительство”, “оптовая и розничная торговля”, “транспорт и связь”, “сельское хозяйство, охота и лесное хозяйство”, “металлургическое производство и производство готовых металлических изделий”, “производство машин и оборудования”, “целлюлозно-бумажное производство, издательская и полиграфическая деятельность”;
- улучшился баланс валютных операций;
- повысилось количество: клиентов-держателей платежных карт; эмитированных карт; сделок, совершенных с использованием платежных карт; электронных терминалов и банкоматов;
- увеличились объем и количество платежей, осуществленных с использованием Интернета и мобильных телефонов;
- улучшился финансовый результат деятельности банковского сектора региона;
- возросло количество расчетных документов кредитных организаций (филиалов), оплаченных за счет кредитов Банка России.

В то же время уменьшилось количество платежей, проводимых через региональную платежную систему.

---

\*В Информационном бюллетене приводится аналитическая информация, подготовленная на основании сводных данных отчетности кредитных организаций (филиалов). Отчетность в разрезе кредитных организаций публикуется на странице Банка России в сети Интернет по адресу <http://www.cbr.ru>, рубрика «Справочник по кредитным организациям».

## 1. Институциональные аспекты развития банковского сектора

*В январе-июне 2011 года банковская сеть Волгоградской области увеличилась за счет открытия дополнительных, кредитно-кассовых и операционных офисов. При этом сократилось количество филиалов, представительств и операционных касс вне кассового узла.*

Таблица 1.1

### Динамика банковской сети Волгоградской области

единиц

№ п/п	Наименование показателя	01.01.2011	Изменения в течение января-июня 2011 года		01.07.2011	Справочно: 01.07.2010
			открыто	закрыто		
1	2	3	4	5	6	7
1	Кредитные организации	4	0	0	4	4
2	Филиалы	58	1	3	56	59
2.1	<i>из них: филиалы Сбербанка России</i>	10	0	0	10	11
3	Дополнительные офисы	271	19	16	274	273
3.1	<i>из них: дополнительные офисы кредитных организаций</i>	21	0	0	21	21
3.2	<i>дополнительные офисы Сбербанка</i>	135	10	0	145	131
4	Операционные кассы	299	0	13	286	303
4.1	<i>из них: операционные кассы кредитных организаций</i>	1	0	0	1	0
4.2	<i>операционные кассы Сбербанка России</i>	296	0	12	284	300
5	Кредитно-кассовые офисы	30	13	11	32	29
6	Представительства инорегиональных кредитных организаций	7	0	2	5	8
7	Передвижные пункты кассовых операций	5	0	0	5	5
7.1	<i>из них: передвижные пункты кассовых операций Сбербанка России</i>	5	0	0	5	5
8	Операционные офисы	45	16	1	60	38
	<b>Итого учреждений банков, действующих на территории региона</b>	<b>719</b>	<b>49</b>	<b>46</b>	<b>722</b>	<b>719</b>
	<i>Из них: кредитных организаций</i>	26	0	0	26	25
	<i>Сбербанка России</i>	446	10	12	444	447
9	<i>Справочно: учреждения банков, открытые (зарегистрированные) за пределами Волгоградской области, всего:</i>	33	2	0	35	26
9.1	<i>Филиалы</i>	1	0	0	1	1
9.2	<i>Операционные офисы</i>	32	1	0	33	25
9.3	<i>Кредитно-кассовые офисы</i>	0	1	0	1	0

В апреле-июне 2011<sup>1</sup> года в региональной банковской сети произошли следующие изменения.

- Открыты:

- Филиал КБ «Альта-Банк» (ЗАО) в г. Волгограде;
- четырнадцать дополнительных офисов: 4 – Ф. ЗАО АКБ «ЭКСПРЕСС-ВОЛГА»; 3 – Волжского отделения № 8553 Сбербанка России; 2 – Камышинского отделения № 7125 Сбербанка России; 1 – Волгоградского отделения № 8621 Сбербанка России; 1 – Иловлинского отделения № 3953 Сберабанка России; 2 – филиала ВолРУ ОАО «МИНБ»; 1 – Волжского филиала АКБ «НЗБанк», ОАО;
- восемь кредитно-кассовых офисов: 5 – ОАО КБ «Пойдем!»; 1 – ОАО АКБ «АВАНГАРД»; 1 – Московского филиала ОАО «БКС Банк»; 1 – КБ «Сунжа» ООО в г. Волжском;
- шестнадцать операционных офисов: 11 – Южного филиала ООО «ХКФ Банк»; 2 – Южного филиала ОАО КБ «Восточный»; 1 – Филиала ОАО АКБ «РОСБАНК» в г. Ростов-на-Дону; 2 – филиала № 2351 ВТБ 24 (ЗАО).

- Закрыты:

- ФАКБ «Абсолют Банк» (ЗАО) в г. Волгограде;
- филиал «Волгостройинвест» КБ «Сунжа» ООО 30.06.2011 переведен в статус кредитно-кассового офиса КБ «Сунжа» ООО в г. Волжском;
- Южный филиал ООО «ХКФ Банк» изменил свое местонахождение и располагается в настоящее время на территории Ростовской области;
- шестнадцать дополнительных офисов: 2 – Филиала «Волгоградский» ОАО «Собинбанк»; 11 – Южного филиала ООО «ХКФ Банк»; 2 – Южного филиала ОАО КБ «Восточный»; 1 – Волгоградского филиала ОАО «МЕТКОМБАНК»;
- восемь операционных касс вне кассового узла Сбербанка России: 1 – Иловлинского отделения № 3953; 3 – Волжского отделения № 8553; 1 – Волгоградского отделения № 8621; 2 – Камышинского отделения № 7125; 1 – Красноармейского отделения № 7125;
- девять кредитно-кассовых офисов: 5 – ОАО АКБ «Пробизнесбанк»; 4 – ОАО КБ «Пойдем!»;
- представительство ОАО «БКС Банк».

Кроме того, операционный офис Филиала ЗАО «БСЖВ» в г. Ростов-на-Дону переподчинен Филиалу ОАО АКБ «РОСБАНК» в г. Ростов-на-Дону в результате реорганизации ЗАО «БСЖВ».

Изменения в территориальном распределении банковской сети (таблица 1 приложения 4) в апреле–июне 2011 характеризовались следующим:

- увеличилось количество подразделений банковской сети в 3 административно-территориальных единицах Волгоградской области:
  - в г. Волгограде – на 4 единицы (открыто: 1 филиал, 5 дополнительных офисов,

<sup>1</sup> Полный перечень кредитных организаций (филиалов) и их структурных подразделений, действующих на территории Волгоградской области, по состоянию на 01.01.2011 приведен в отдельном приложении к Информационному бюллетеню № 1 (36) - Волгоград: ГУ Банка России по Волгоградской области, 2011. Изменения в составе региональной банковской сети в январе-марте 2011 года приведены в Информационном бюллетене. - Волгоград: ГУ Банка России по Волгоградской области, 2011 № 2 (37) - С. 4-6, 48-50.

4 кредитно-кассовых офиса, 11 операционных офисов; закрыто: 2 филиала, 10 дополнительных офисов, 3 кредитно-кассовых офиса, 1 операционный офис, 1 представительство);

– в Новоаннинском районе – на 1 единицу (открыт дополнительный офис);

– в Жирновском районе – на 1 единицу (открыто 3 дополнительных офиса; закрыто 2 операционные кассы);

• сократилось количество подразделений банковской сети в 5 административно-территориальных единицах Волгоградской области:

– в г. Волжском – на 1 единицу (открыто: 3 дополнительных офиса, 1 кредитно-кассовый офис, 4 операционных офиса; закрыто: 1 филиал, 5 дополнительных офисов, 3 операционные кассы);

– в г. Камышине – на 1 единицу (открыто: 1 кредитно-кассовый офис, 1 операционный офис; закрыто: 1 дополнительный офис, 2 кредитно-кассовых офиса);

– в г. Михайловка – на 1 единицу (открыт 1 кредитно-кассовый офис, закрыто 2 кредитно-кассовых офиса);

– в Иловлинском районе – на 1 единицу (открыто: 1 дополнительный офис, 1 кредитно-кассовый офис; закрыто: 1 операционная касса, 2 кредитно-кассовых офиса);

– в Октябрьском районе – на 1 единицу (закрыта операционная касса).

Продолжаются ликвидационные процедуры в ОАО «Волго-Дон банк». Решением Арбитражного суда Волгоградской области от 05.05.2011 по делу №А12-15172/2007 срок конкурсного производства продлен до 14.10.2011.

По состоянию на 01.07.2011 имеют право на:

– проведение валютных операций 60 кредитных организаций (филиалов), в том числе 49 кредитных организаций (филиалов), имеющих генеральные лицензии;

– размещение драгоценных металлов и другие операции с драгоценными металлами 31 кредитная организация (филиал).

Эмиссию и эквайринг платежных карт осуществляли 39 кредитных организаций (филиалов).

По состоянию на 01.07.2011 участниками системы страхования вкладов физических лиц являются 4 региональные кредитные организации и 46<sup>1</sup> кредитных организаций, расположенных за пределами региона, филиалы которых действуют в Волгоградской области.

На 01.07.2011 общая величина зарегистрированного уставного капитала кредитных организаций по сравнению с началом года увеличилась на 4,5%. В результате размещения дополнительного выпуска акций на общую сумму 28,0 млн. руб. увеличен уставный капитал ОАО КБ «Михайловский ПЖСБ», и на 01.07.2011 он составил 224,725 млн. рублей. По сравнению с аналогичным периодом прошлого года общая величина зарегистрированного уставного капитала увеличилась на 58,9 млн. руб. или на 10% (табл. 1.2).

<sup>1</sup>Здесь и далее филиалы Сбербанка России, действующие на территории Волгоградской области, приняты за единицу.

Таблица 1.2

**Группировка действующих кредитных организаций  
по величине зарегистрированного уставного капитала**

№ п/п	Период	Количество кредитных организаций с зарегистрированным уставным капиталом, единиц				Общая величина зарегистрированного уставного капитала, млн. руб.
		от 30 до 60 млн. руб.	от 60 до 150 млн. руб.	от 150 до 300 млн. руб.	более 300 млн.руб	
1	на 01.07.2010	1	1	3	0	588,8
2	на 01.01.2011	1	0	3	0	619,7
3	на 01.07.2011	1	0	3	0	647,7

В целом по России зарегистрированный уставный капитал в январе-июне 2011 года увеличился на 9 515 млн. руб. (на 0,8%), при этом количество действующих кредитных организаций уменьшилось на 12 единиц<sup>1</sup>. По сравнению с данными на 01.07.2010 величина зарегистрированного уставного капитала увеличилась на 0,4%, при этом количество действующих кредитных организаций сократилось на 38 единиц.

На территории Волгоградской области региональные кредитные организации с участием иностранного капитала отсутствуют.

В Волгоградской области расположены структурные подразделения 25 кредитных организаций, входящих в 30 крупнейших российских банков, и структурные подразделения 8 кредитных организаций со 100% участием иностранного капитала.

<sup>1</sup>Бюллетень банковской статистики. – Москва: Банк России. 2011 - № 7 (218). – С. 105–106.



## 2. Платежная система региона<sup>1</sup>

### 2.1. Безналичные платежи, совершаемые через платежные системы региона

*В январе-июне 2011 года платежи, проведенные через региональную платежную систему, уменьшились по количеству и увеличились по объему. В структуре платежей по объему преобладали платежи, проведенные через платежную систему Банка России. Выросли платежи, осуществленные с использованием Интернета и мобильных телефонов.*

Таблица 2.1

#### Структура платежей, проведенных через региональную платежную систему (в валюте Российской Федерации)

тыс. единиц

№ п/п	Показатели	Январь-июнь 2010 года		Январь-июнь 2011 года		Темпы прироста, снижения (-), %
		количество	удельный вес, %	количество	удельный вес, %	
1	2	3	4	5	6	7
1	<b>Количество платежей, всего</b>	<b>16 477,2</b>	<b>100</b>	<b>14 849,9</b>	<b>100</b>	<b>-9,9</b>
2	в том числе: платежи, проведенные через платежную систему Банка России	7 270,6	44,1	7 487,0	50,4	3,0
3	платежи, проведенные через частные платежные системы, всего	9 206,6	55,9	7 362,9	49,6	-20,0
3.1	в том числе: в том числе через корреспондентские счета кредитных организаций (их филиалов), банков-нерезидентов, кроме открытых в Банке России, и счета участников расчетов в небанковских кредитных организациях	305,8	1,9	397,8	2,7	30,1
3.2	через счета межфилиальных расчетов	5 158,8	31,3	2 410,1	16,2	-53,3
3.3	платежи, проведенные в пределах одного подразделения кредитной организации	3 742,0	22,7	4 555,0	30,7	21,7

Основное влияние на снижение количества платежей оказало уменьшение расчетных операций, проведенных через частные платежные системы. В их составе более чем в 2 раза сократились платежи, направленные через счета межфилиальных расчетов. Количество платежей, проведенных через платежную систему Банка России, продолжало увеличиваться. В результате в структуре количества платежей, проведенных через региональную платежную систему, повысилась доля платежей через платежную систему Банка России (табл. 2.1).

<sup>1</sup> Раздел подготовлен с учетом методических рекомендаций Банка России. Источник информации: сводные данные отчетов кредитных организаций (филиалов) по формам 0409250 "Сведения об операциях с использованием платежных карт и инфраструктуре, предназначенной для совершения с использованием и без использования платежных карт операций выдачи (приема) наличных денежных средств и платежей за товары (работы, услуги)", 0409251 "Сведения о счетах клиентов и платежах, проведенных через кредитную организацию (ее филиал)" и отчет по форме 0409252 "Сведения о счетах клиентов и платежах, проведенных в платежной системе Банка России".

Рост объема платежей, связан с увеличением платежей, проведенных через платежную систему Банка России (доля влияния – 57,4%), и частные платежные системы (доля влияния – 42,6%). В составе объема платежей, проведенных через частные платежные системы, увеличились платежи, осуществленные через корреспондентские счета, открытые в других кредитных организациях, и платежи, через счета межфилиальных расчетов (табл. 2.2).

Таблица 2.2

**Структура объема платежей, проведенных через региональную платежную систему  
(в валюте Российской Федерации)**

№ п/п	Показатели	Январь-июнь 2010 года		Январь-июнь 2011 года		Темпы прироста, снижения (-), %
		объем	удельный вес, %	объем	удельный вес, %	
1	2	3	4	5	6	7
<b>1</b>	<b>Объем платежей, всего</b>	<b>1 184,1</b>	<b>100,0</b>	<b>1 396,1</b>	<b>100,0</b>	<b>17,9</b>
2	в том числе: <b>платежи, проведенные через платежную систему Банка России</b>	<b>719,1</b>	<b>60,7</b>	<b>840,8</b>	<b>60,2</b>	<b>16,9</b>
3	<b>платежи, проведенные через частные платежные системы, всего</b>	<b>465,0</b>	<b>39,3</b>	<b>555,3</b>	<b>39,8</b>	<b>19,4</b>
3.1	в том числе: в том числе через корреспондентские счета кредитных организаций (их филиалов), банков-нерезидентов, кроме открытых в Банке России, и счета участников расчетов в небанковских кредитных организациях	16,7	1,4	24,9	1,8	49,1
3.2	через счета межфилиальных расчетов	319,7	27,0	410,7	29,4	28,5
3.3	платежи, проведенные в пределах одного подразделения кредитной организации	128,6	10,9	119,7	8,6	<b>-6,9</b>

В структуре платежей в разрезе применяемых форм расчетов существенных изменений не произошло. Преобладающая доля приходилась на расчеты с использованием платежных поручений – 65,4% от общего количества и 99,2% от общего объема платежей (за январь-июнь 2010 года – 66,4% и 99,2% соответственно). Оставалась высокой (31,4%) доля количества платежей с применением банковских ордеров (в январе-июне 2010 года – 34,5%), при незначительном удельном весе их объема – 0,4% (в январе-июне 2010 года – 0,8%). Уменьшился удельный вес количества платежей с использованием платежных требований с 2,9% в январе-июне 2010 года до 2,3% в январе-июне 2011 года и инкассовых поручений с 1,1% в январе-июне 2010 года до 0,9% в январе-июне 2011 года, при неизменной доле объема (0,3% и 0,1% соответственно). Расчеты с использованием аккредитивов были мало востребованы.

В структуре платежей по видам технологий доминирующие позиции принадлежали электронным расчетам. На снижение доли электронных расчетов оказало влияние значительное увеличение в общем количестве платежей расчетов в пределах одного под-

разделения кредитной организации, при совершении которых остается преобладающим использование бумажных технологий (рис. 2.1, 2.2).

Рисунок 2.1

**Структура количества платежей в Волгоградской области по видам технологий**



Рисунок 2.2

**Структура объема платежей в Волгоградской области по видам технологий**

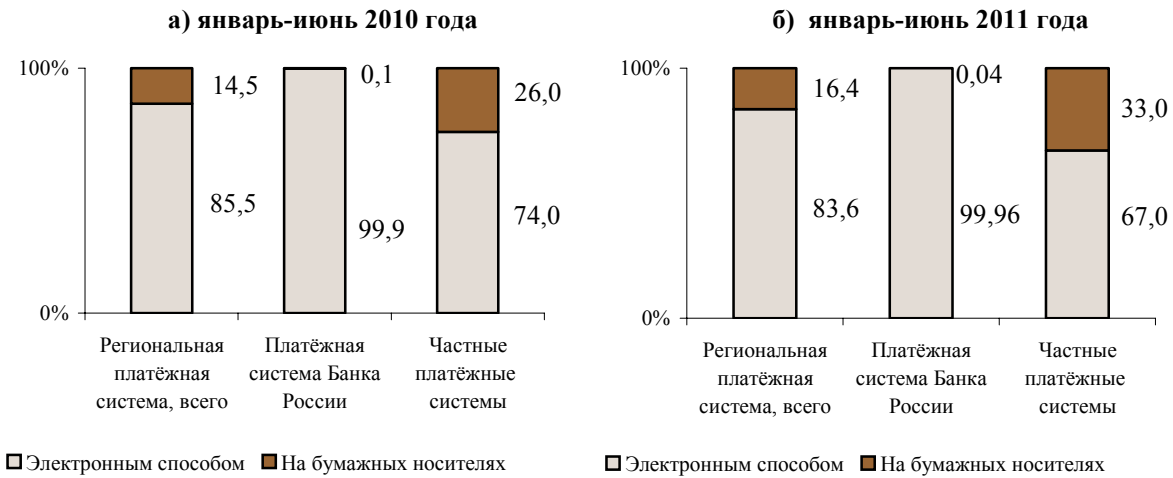
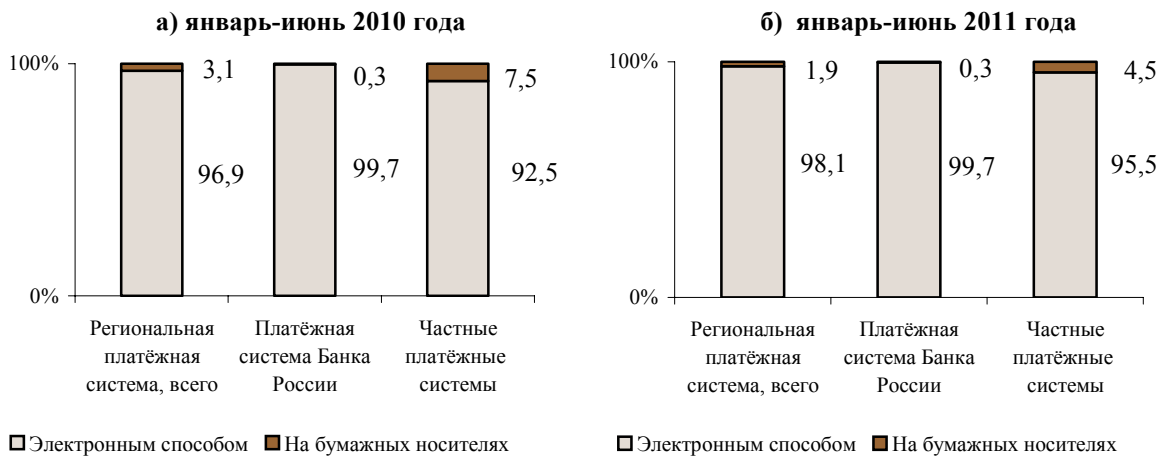

По сравнению с предыдущим отчетным периодом платежи, осуществленные на основании расчетных документов, представленных в кредитные организации (филиалы) клиентами - юридическими и физическими лицами с использованием Интернета и мобильных телефонов, увеличились на 35,6% по количеству и на 37,3% по объему. Их доля в общем количестве и объеме платежей, осуществленных с использованием расчетных документов, представленных в кредитные организации (филиалы) электронным способом, увеличилась по количеству с 47,7% в январе-июне 2010 года до 55,8% в январе-июне 2011 года, по объему – с 27,5% до 29,3% соответственно.

По состоянию на 01.07.2011 в кредитных организациях (филиалах) региона открыто около 7,6 млн. счетов, которые могут использоваться для проведения платежей, из них юридическим лицам и индивидуальным предпринимателям – 1,1%, физическим лицам – 98,9%. Рост общего количества счетов на 8,8% по сравнению с 01.07.2010, сопро-

вождался увеличением на 2,1% количества счетов, открытых юридическим лицам и индивидуальным предпринимателям, и на 8,9% количества счетов, открытых физическим лицам (рис. 2.3, 2.4).

Рисунок 2.3

**Счета, открытые клиентам - юридическим лицам, не являющимся кредитными организациями, и индивидуальным предпринимателям, которые могут использоваться для проведения платежей**



Рисунок 2.4

**Счета, открытые клиентам - физическим лицам на основании договора банковского счета и договора банковского вклада, которые могут использоваться для проведения платежей**

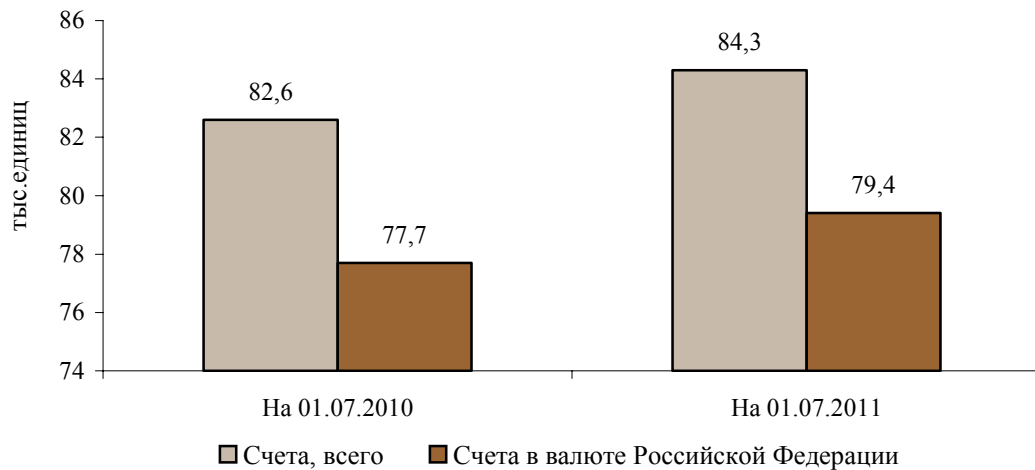
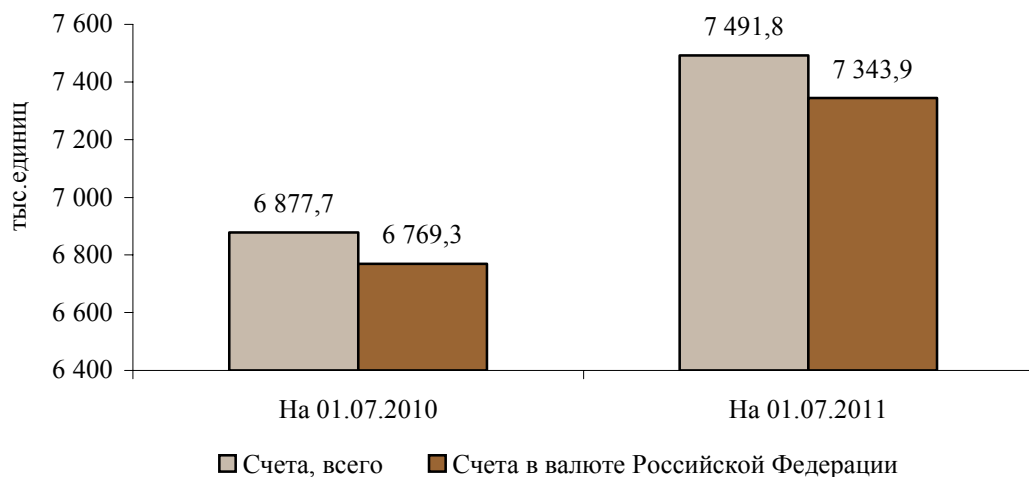

## 2.2. Расчеты с использованием платежных карт

*При положительной динамике количества платежных карт, объема сделок с их использованием и инфраструктуры, предназначенной для совершения операций с картами, сохранилась тенденция преобладания операций по получению наличных над операциями по оплате товаров и услуг.*

При сокращении количества кредитных организаций (филиалов), расположенных на территории Волгоградской области и осуществляющих эмиссию и эквайринг платежных карт на 1 единицу, число эмитированных ими карт увеличилось. Основной объем эмиссии приходился на расчетные карты – 95,7%, из них только 2,4% с возможностью получения "овердрафта", количество кредитных карт увеличилось с 2,3% до 4,3%. Процент использования карт составил 60,7% (табл. 2.3).

Таблица 2.3

### Сведения о деятельности кредитных организаций (филиалов) по внедрению платежных карт

№ п/п	Показатели	На 01.07.2010	На 01.07.2011	Темпы прироста, снижения (-), %
1	2	3	4	5
1	Количество кредитных организаций (филиалов), осуществляющих эмиссию и эквайринг платежных карт	40	39	-2,5
2	Количество клиентов-держателей платежных карт:	х	х	х
2.1	Физических лиц, человек	1 213 419	1 513 913	24,8
2.2	Юридических лиц, единиц	415	777	87,2
3	Количество эмитированных карт, всего, единиц	1 242 034	1 539 436	23,9
	в том числе:			
3.1	Физическим лицам	1 241 349	1 538 304	23,9
3.2	Юридическим лицам	685	1 132	65,3
4	Из общего количества карт, эмитированных кредитными организациями (филиалами), число:			х
4.1	Расчетных карт, единиц	1 212 910	1 472 694	21,4
4.2	Кредитных карт, единиц	29 111	66 742	129,3
4.3	Предоплаченных карт, единиц	13	0	х

Региональный рынок карт представлен 2 международными и 7 отечественными платежными системами. В долевом рейтинге эмитируемых карт лидирующие позиции принадлежали картам международных платежных систем Visa и Master Card – 99,9% в общем количестве карт (рис.2.5).

Значительное превышение темпов роста объема сделок, совершенных юридическими лицами с использованием платежных карт, эмитированных кредитными организациями (филиалами), над сделками физических лиц, не оказало существенного влияния на их удельный вес в общем объеме операций, который составил только 1,2% против 0,9% за январь-июнь 2010 года.

**Структура платежных карт, эмитированных кредитными организациями (филиалами), в разрезе платежных систем**

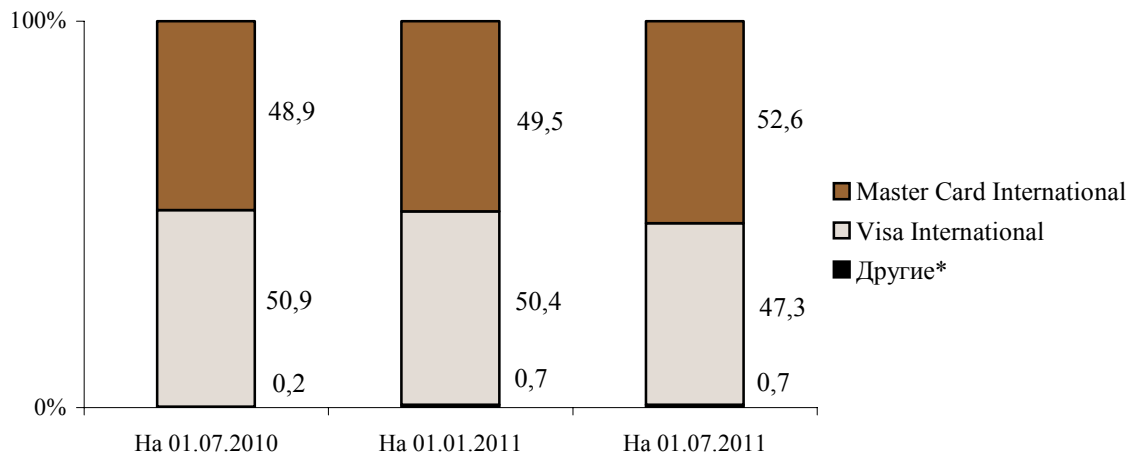

\*В категорию "Другие" входят платежные системы, удельный вес которых незначителен. Другие платежные системы на 01.07.2011 составили: Объединенная расчетная система (0,9%), Программа DUET (0,05%), Россельхозбанк (0,04%); Росбанк, ЕПСС УЭК, Таможенная карта, Таможенная платежная система - 0,02%.

Таблица 2.4

**Динамика операций, совершенных с использованием платежных карт**

№ п/п	Показатели	Январь-июнь 2010 года	Январь-июнь 2011 года	Темпы прироста, %
1	2	3	4	5
1	Операции, совершенные с использованием платежных карт, эмитированных кредитными организациями (филиалами) региона	x	x	x
1.1	Количество совершенных операций, всего, тыс. единиц	17 682,0	22 668,4	28,2
	в том числе, совершенных:			
1.1.1	Физическими лицами	17 667,7	22 646,5	28,2
1.1.2	Юридическими лицами	14,3	21,9	53,1
1.2	Сумма совершенных операций, всего, млн.руб.	45 523,6	59 070,4	29,8
	в том числе, совершенных:			
1.2.1	Физическими лицами	45 118,8	58 363,5	29,4
1.2.2	Юридическими лицами	404,8	706,9	74,6
2	Операции, совершенные на территории Волгоградской области (по собственным платежным картам, а также картам других эмитентов)	x	x	x
2.1	Количество совершенных операций, всего, тыс. единиц	18 097,0	22 702,3	25,4
	В том числе:			
2.1.1	Получение наличных денег	13 693,2	16 411,9	19,9
2.1.2	Оплата товаров (услуг)	4 403,8	6 290,4	42,8
2.2	Сумма совершенных операций, всего, млн.руб.	48 617,9	62 723,1	29,0
	В том числе:			
2.2.1	Получение наличных денег	46 476,4	59 412,8	27,8
2.2.2	Оплата товаров (услуг)	2 141,5	3 310,3	54,6

В отчетном периоде объем безналичных операций, совершенных на территории Волгоградской области с использованием собственных карт кредитных организаций и карт других эмитентов, рос быстрее, чем количество таких операций. Основной объем платежей по-прежнему приходился на операции по выдаче наличных денежных средств

(по количеству – 72,3 %, по объему – 94,7% (в январе-июне 2010 года, соответственно – 75,7% и 95,6%) (табл. 2.4).

Инфраструктура, предназначенная для выдачи наличных денежных средств и осуществления расчетов с использованием карт, обслуживает карты 13 платежных систем. Банкоматы и терминалы кредитных организаций (филиалов), расположенных на территории Волгоградской области, размещены также в 11 регионах Российской Федерации: Краснодарском, Ставропольском краях, Астраханской, Белгородской, Воронежской, Пензенской, Ростовской, Саратовской областях, республике Калмыкия, Карачаево-Черкесской республике и в г. Москве.

Наблюдался стабильный рост всех показателей, характеризующих инфраструктуру обслуживания карт, кроме количества импринтеров, установленных в организациях торговли (услуг). Значительная часть банкоматов – 97,6% оснащена функцией оплаты товаров и услуг (табл. 2.5).

Таблица 2.5

### Инфраструктура рынка платежных карт

единиц				
№ п/п	Показатели	На 01.07.2010	На 01.07.2011	Темпы прироста, снижения (-), %
1	2	3	4	5
1	Количество банкоматов	1 263	1 356	7,4
2	Количество электронных терминалов, установленных в пунктах выдачи наличных	816	1009	23,7
3	Количество импринтеров, установленных в пунктах выдачи наличных	158	202	27,8
4	Количество электронных терминалов, установленных в организациях торговли (услуг), и электронных терминалов удаленного доступа*	3 155	4 455	41,2
5	Количество импринтеров, установленных в организациях торговли (услуг)	10	8	-20,0

\*Количество электронных терминалов на 01.07.2010 отличается от данных, приведенных в Информационном бюллетене № 3 (34), в связи с добавлением количества терминалов удаленного доступа.

### 3. Динамика отдельных операций

#### 3.1. Активные и пассивные операции<sup>1</sup>

*В январе-июне 2011 года продолжился рост основных показателей деятельности кредитных организаций (филиалов). Основными факторами повышения объема ресурсов были увеличение средств в расчетах, вкладов физических лиц, средств организаций на расчетных и прочих счетах. При увеличении задолженности по кредитам нефинансовых организаций возросла величина и доля просроченной задолженности. Сохранилась тенденция снижения процентных ставок по предоставленным кредитам нефинансовым организациям.*

Таблица 3.1

#### Динамика и структура пассивов

млн. руб.

№ п/п	Пассивы	01.07.2010	01.01.2011	01.07.2011	Темпы прироста/снижения (-) 01.07.2011 к 01.01.2011, %	Доля влияния, %
1	2	3	4	5	6	7
1	Фонды и прибыль кредитных организаций	5 905,4	9 545,4	7 762,6	-18,7	-19,4
2	Кредиты, депозиты и прочие привлеченные средства, полученные кредитными организациями от Банка России	0,0	0,0	0,0	-	0,0
3	Счета кредитных организаций и банков-нерезидентов	141,5	80,7	61,6	-23,7	-0,2
4	Кредиты, депозиты и прочие средства, полученные от кредитных организаций и банков-нерезидентов	166,3	1 074,5	518,9	-51,7	-6,0
5	Средства клиентов, всего	103 788,6	115 204,8	118 843,8	3,16	39,5
5.1	из них: Средства бюджетов, государственных и других внебюджетных фондов на расчетных счетах	86,4	5,8	46,1	694,8	0,4
5.2	Средства организаций на расчетных и прочих счетах	18 984,4	18 336,0	19 522,7	6,5	12,9
5.3	Депозиты и прочие привлеченные средства юридических лиц (кроме кредитных организаций)	8 188,7	7 764,9	7 925,8	2,1	1,7
5.4	Вклады физических лиц	74 902,0	87 233,8	89 452,4	2,5	24,1
6	Векселя и банковские акцепты	543,1	721,9	410,2	-43,2	-3,4
7	Прочие пассивы	43 112,2	42 683,8	50 924,8	19,3	89,5
	<b>Всего пассивов (ресурсов)</b>	<b>153 657,1</b>	<b>169 311,1</b>	<b>178 521,9</b>	<b>5,4</b>	

За январь-июнь 2011 года ресурсы кредитных организаций (филиалов) увеличились (табл. 3.1), но меньше, чем за аналогичный период 2010 года (на 6,8%). Преобладающее влияние на прирост ресурсов оказало увеличение прочих пассивов, в основном, средств в расчетах – ресурсов, полученных филиалами, головные организации которых

<sup>1</sup>В разделе анализируются операции кредитных организаций (филиалов), действующих на территории Волгоградской области. Раздел подготовлен с учетом рекомендаций Банка России. Алгоритмы расчета показателей публикуются в Вестнике Банка России, размещаемом в сети Интернет по адресу: <http://www.cbr.ru>.



расположены в других регионах (на 31,3%); а также вкладов физических лиц и средств организаций на расчетных и прочих счетах (на 2,5% и на 6,5% соответственно) (табл. 3.1).

Отрицательное воздействие на динамику ресурсов кредитных организаций оказало снижение фондов и прибыли; кредитов, депозитов и прочих средств, полученных от кредитных организаций и банков-нерезидентов; векселей и банковских акцептов (выпущенных долговых обязательств).

По состоянию на 01.07.2011 в структуре сальдированных пассивов банковского сектора в регионе основную долю занимают вклады физических лиц и прочие пассивы (рис. 3.1).

В структуре пассивов по сравнению с соответствующей датой предыдущего года возросла доля вкладов физических лиц при снижении доли средств организаций на расчетных и прочих счетах. Остальные изменения в структуре ресурсов – менее существенные (рис 3.1).

Рисунок 3.1

**Динамика структуры ресурсов кредитных организаций (филиалов)**

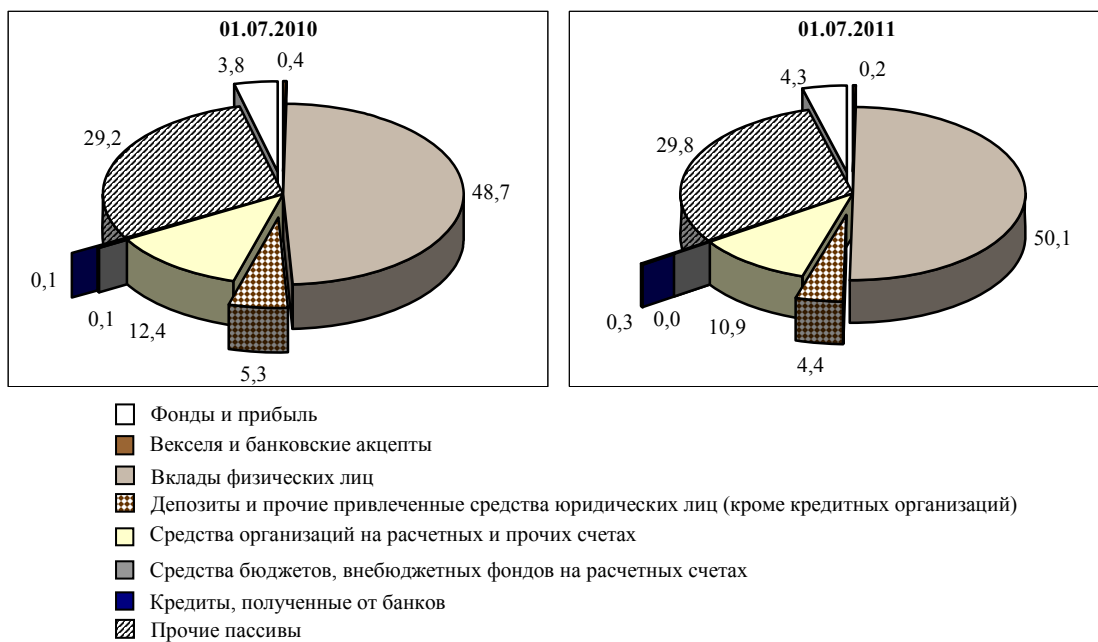

В январе-июне 2011 года вклады физических лиц росли меньшими темпами (на 2,5%), чем в аналогичном периоде 2010 года (на 9,6%). При этом населением отдавалось предпочтение сбережениям в рублях, вклады в иностранной валюте снизились на 7%, что привело к снижению их доли в структуре вкладов с 7,9% до 7,2%.

В составе вкладов физических лиц прирост долгосрочных вкладов (на 3,2%) сопровождался снижением краткосрочных (на 0,8%), в результате доля вкладов сроком свыше 1 года повысилась с 72,2% до 72,7%. При этом в январе-июне 2010 года темпы прироста долгосрочных вкладов были выше (12,2%). Рост вкладов происходил на фоне повышения средневзвешенных процентных ставок по вкладам в рублях по ряду сроков: от 1 года до 3 лет – с 5,1% в январе до 5,5% в июне, от 8 до 30 дней – соответственно с 2,9% до 3,4%.

Увеличение прочих пассивов (на 19,3%) обеспечено ростом средств в расчетах. Резервы на возможные потери, входящие в состав прочих пассивов, практически не изменились (прирост составил 0,2%).

Средства организаций на расчетных и прочих счетах возросли на 6,5% (в январе-июне 2010 года – на 8,1%), по итогам января-июня 2011 года их доля в структуре пассивов практически не изменилась и на 01.07.2011 составила 10,9%.

Прирост депозитов и прочих привлеченных средств юридических лиц (кроме кредитных организаций) был менее заметным (на 2,1%), в связи с чем их доля в структуре ресурсов кредитных организаций (филиалов) сократилась.

Увеличение в 8 раз средств бюджетов, государственных и других внебюджетных фондов на расчетных счетах (в основном за счет средств, предназначенных для выплаты компенсаций населению по федеральным программам в сумме 29 млн. руб.) не оказало существенного влияния на динамику ресурсов, так как их доля в структуре ресурсов незначительна (0,03%). Также существенный рост (в 17,6 раза) наблюдался и в январе-июне 2010 года.

Объем выпущенных векселей по сравнению с началом года снизился на 43,2%. Количество кредитных организаций (филиалов), привлекавших средства в результате выпуска векселей в рублях, не изменилось (11), в иностранной валюте векселя не выпускались (на начало периода выпускались одним филиалом кредитной организации).

Сумма фондов и прибыли кредитных организаций в январе-июне 2011 года уменьшилась на 18,7% (в условиях определения финансового результата нарастающим итогом). В январе-июне 2010 года данный показатель возрос в 3,4 раза.

Динамика других составляющих не оказала существенного влияния на изменение величины и структуры ресурсов кредитных организаций (филиалов).

Рост ресурсов обеспечил увеличение объема активных операций банковского сектора. В январе-июне 2011 года продолжился рост кредитования нефинансового сектора экономики на фоне снижения процентных ставок по кредитам. Также вырос объем ценных бумаг, приобретенных кредитными организациями.

При этом сократились прочие активы, денежные средства, драгоценные металлы и камни, а также счета в Банке России (табл. 3.2).

В структуре активов по сравнению с 01.07.2010 возросли доли прочих активов и кредитов нефинансовым организациям, снизились доли кредитов физическим лицам (резидентам и нерезидентам), а также счетов в кредитных организациях, Банке России и уполномоченных органах других стран (рис. 3.2). Доля совокупной задолженности по кредитам в активах кредитных организаций (филиалов) в январе-июне 2011 года возросла с 69,8% до 73,6%.

## Динамика и структура активов

№ п/п	Активы	01.07. 2010	01.01. 2011	01.07. 2011	Темпы прироста/ снижения (-) 01.07. 2011 к 01.01.2011, %	Доля влияния, %
1	2	3	4	5	6	7
1	Денежные средства, драгоценные металлы и камни	4 878,4	6 548,7	5 574,3	-14,9	-10,6
1.1	Из них, Денежные средства	4 838,3	6 509,1	5 538,5	-14,9	-10,5
2	Счета в Банке России и в уполномоченных органах других стран	2 885,4	2 354,3	2 015,5	-14,4	-3,7
2.1	Из них, Депозиты и прочие привлеченные средства, размещенные в Банке России	1 015,4	180,2	150,2	-16,6	-0,3
3	Корреспондентские счета в кредитных организациях	1 035,8	718,8	1 038,9	44,5	3,5
3.1	из них: Корреспондентские счета в кредитных организациях - корреспондентах	1 007,8	694,6	1 010,7	45,5	3,4
4	Ценные бумаги, приобретенные кредитными организациями	965,0	1 148,1	1 405,4	22,4	2,8
4.1	Из них: Вложения в долговые обязательства	292,0	392,3	763,1	94,5	4,0
4.2	Вложения в долевые ценные бумаги	0,2	0,00	17,9	-	0,2
4.3	Учтенные векселя	672,8	755,8	624,4	-17,4	-1,4
5	Прочее участие в уставных капиталах	3,1	3,1	3,1	0,0	0,0
6	Кредиты и прочие ссуды, всего	112 951,4	118 225,2	131 365,9	11,1	142,7
7	Основные средства, нематериальные активы и материальные запасы	7 679,4	7 820,5	7 683,0	-1,8	-1,5
8	Использование прибыли	25,5	51,1	25,5	-50,1	-0,3
9	Прочие активы	23 233,3	32 441,3	29 410,3	-9,3	-32,9
	<b>Всего активов</b>	<b>153 657,1</b>	<b>169 311,1</b>	<b>178 521,9</b>	<b>5,4</b>	<b>100,0</b>

Рисунок 3.2

## Динамика структуры активов кредитных организаций (филиалов)

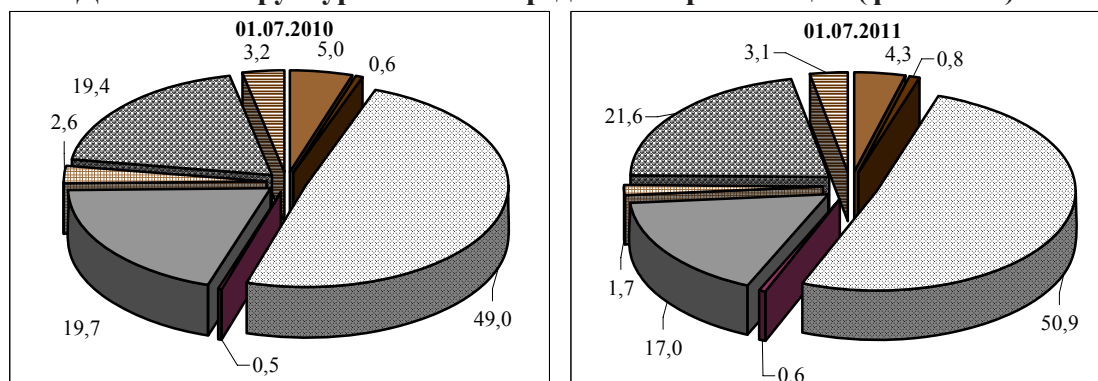

- Денежные средства, драгоценные металлы и камни
- Основные средства, нематериальные активы и материальные запасы
- Ценные бумаги, приобретенные кредитными организациями
- Кредиты нефинансовым организациям
- Кредиты кредитным организациям и банкам-резидентам
- Кредиты физическим лицам (резидентам и нерезидентам)
- Счета в кредитных организациях, Банке России и уполномоченных органах других стран
- Прочие активы (включая прочее участие в уставных капиталах)

В январе-июне 2011 года вложения кредитных организаций в ценные бумаги возросли на 22,4% (за аналогичный период 2010 года – на 20,8%). Увеличение портфеля ценных бумаг обеспечено ростом вложений в долговые обязательства при снижении объема учтенных векселей, в этой связи в структуре портфеля ценных бумаг на 01.07.2011 возросла доля вложений в долговые обязательства до 54,3% (на начало года – 34,2%).

Рост активов кредитных организаций (филиалов) сопровождался увеличением совокупной задолженности по кредитам, депозитам и прочим размещенным средствам (в январе-июне 2010 года – на 6,7%), в том числе возросли кредиты нефинансовым организациям, государственным финансовым органам и внебюджетным фондам и физическим лицам, при уменьшении кредитов кредитным организациям (табл. 3.3).

Таблица 3.3

**Динамика и структура задолженности по кредитам, депозитам и прочим размещенным средствам кредитных организаций (филиалов)**

№ п/п	Показатели	01.07.2010	01.01.2011	01.07.2011	Темпы прироста/снижения (-) 01.07.2011 к 01.01.2011, %
1	2	3	4	5	6
<b>1</b>	<b>Кредиты, депозиты и прочие размещенные средства, всего</b>	<b>112 951,4</b>	<b>118 225,2</b>	<b>131 360,1</b>	<b>11,1</b>
1.1	из них: предоставленные нефинансовым организациям – резидентам	75 256,7	79 008,7	90 604,7	14,7
1.1.1	из них, физическим лицам – индивидуальным предпринимателям	3 907,4	4 105,7	5 204,7	26,8
1.2	финансовым организациям различных форм собственности – резидентам	549,6	524,6	321,8	-38,7
1.3	кредитным организациям – резидентам	252,0	1 121,3	986,6	-12,0
1.4	банкам – нерезидентам	0,0	0,0	0,0	x
1.5	государственным финансовым органам и внебюджетным фондам	5 615,4	6 578,3	8 309,0	26,3
1.6	физическим лицам – резидентам	30 306,1	30 107,1	30 295,5	0,6
1.7	физическим лицам – нерезидентам	3,6	3,0	3,7	23,3
<b>2</b>	<b>Просроченная задолженность</b>	<b>10 934,1</b>	<b>8 082,7</b>	<b>9 210,5</b>	<b>14,0</b>
<b>3</b>	<b>Удельный вес просроченной задолженности в общей задолженности по кредитам, депозитам и прочим размещенным средствам, %</b>	<b>9,7</b>	<b>6,8</b>	<b>7,0</b>	<b>x</b>

В целом по Российской Федерации прирост кредитов, депозитов и прочих размещенных средств, а также его основной составляющей (кредитов и прочих размещенных средств, предоставленных нефинансовым организациям) был менее интенсивным, чем по Волгоградской области, и составил соответственно 8,4% и 7,5%. Вместе с тем кредиты и прочие средства, предоставленные физическим лицам в целом по России, увеличились за январь-июнь 2011 года на 11,5%, а кредиты, депозиты и прочие размещен-

ные средства, предоставленные кредитным организациям – на 10%.

В январе-июне 2011 года в регионе продолжился рост кредитов, предоставленных нефинансовым организациям-резидентам. Повысилась доля кредитов нефинансовым организациям в структуре активов с 49% на 01.07.2010 до 50,9% на 01.07.2011.

Несмотря на рост задолженности по кредитам физическим лицам-резидентам (в январе-июне 2010 года она снизилась на 2,3%), по состоянию на 01.07.2011 их доля сократилась в составе активов кредитных организаций (филиалов) до 17%.

Также продолжился, но меньшими темпами (табл. 3.3) рост кредитов, предоставленных государственным финансовым органам и внебюджетным фондам (в январе-июне 2010 года – прирост на 40,8%).

В отличие от соответствующего периода 2010 года (рост на 32,3%), в январе-июне 2011 года объем кредитов, предоставленных кредитным организациям-резидентам, сократился.

Удельный вес кредитов нефинансовым организациям и кредитов физическим лицам по-прежнему был преобладающим – 50,9% и 17% активов соответственно. По сравнению с началом года снизились средневзвешенные процентные ставки нефинансовым организациям – с 10,9% до 9,4%. Ставки по кредитам в рублях физическим лицам остались практически без изменений (в январе 2011 года – 18,9%, в июне – 18,8%).

Прирост кредитов в рублях (на 12,6%) сопровождался снижением задолженности по кредитам в иностранной валюте (на 33,1%). В результате доля кредитов в иностранной валюте в составе кредитов снизилась с 3,3% до 2,0% (в январе-июне 2010 года – с 4,0% до 3,1%).

Увеличение задолженности по кредитам сроком до одного года (на 17,9%) было более значительным по сравнению с долгосрочными кредитами (на 7,5%), в связи с чем их доля возросла с 30,6% на начало года до 32,5% на 01.07.2011. Таким образом, в структуре задолженности по кредитам по-прежнему преобладают долгосрочные кредиты (60,5%).

Просроченная задолженность в составе совокупной задолженности увеличилась по сравнению с началом года на 14%, ее доля на 01.07.2011 составила 7% и была выше, чем на 01.01.2011 (6,8%), но ниже, чем на 01.07.2010 (9,7%). По Российской Федерации просроченная задолженность по кредитам, депозитам и прочим размещенным средствам в январе-июне 2011 года возросла в меньшей степени (на 4,4%) и составила 4,5% от совокупной задолженности.

Просроченная задолженность по кредитам нефинансовым организациям в регионе увеличилась на 20,4%, а ее доля в составе задолженности – с 6,8% до 7,2%, по кредитам физическим лицам просроченная задолженность возросла на 0,7% при неизменности ее удельного веса в составе совокупной задолженности (8,8% как на начало года, так и на 01.07.2011).

Сальдированный финансовый результат кредитных организаций (филиалов<sup>1</sup>) за январь-июнь 2011 года в 2,2 раза превысил аналогичный показатель за январь-июнь 2010 года, в том числе сумма прибыли – в 1,6 раза. При этом размер убытков сократился в 1,9 раза. Количество кредитных организаций (филиалов), допустивших убытки, сократилось на 1 единицу при неизменности числа получивших прибыль (табл. 3.4).

Таблица 3.4

**Финансовые результаты деятельности кредитных организаций (филиалов)**

млн. руб.

№ п/п	Показатели	01.07.2010	01.07.2011	Темпы прироста/снижения (-) 01.07.2011 к 01.07.2010, %
1	2	3	4	5
<b>1</b>	<b>Финансовый результат деятельности кредитных организаций (филиалов), всего</b>	<b>1 463,4</b>	<b>3 165,0</b>	<b>116,3</b>
2	Сумма прибыли кредитных организаций (филиалов)	2 250,4	3 586,2	59,4
3	Количество кредитных организаций (филиалов) (единиц), получивших:			
3.1	Прибыль	28	28	0,0
3.2	Убытки	21	20	-4,8

<sup>1</sup>Количество филиалов кредитных организаций, головные офисы которых расположены в других регионах, которые в соответствии с учетной политикой передают доходы и расходы в головной банк и не учитываются при расчете финансового результата по региону, не изменилось - 4 единицы.

### 3.2. Операции на валютном рынке<sup>1</sup>

*В январе-июне 2011 года по сравнению с соответствующим периодом 2010 года значительно изменились объемы поступления наличной иностранной валюты, при незначительном изменении объемов ее расходования; при этом отмечено улучшение баланса валютных операций. На региональном рынке наличной иностранной валюты значительно вырос спрос населения на американские доллары и на общеевропейскую валюту.*

В июне 2011 года на внутреннем валютном рынке сохранялось некоторое превышение предложения иностранной валюты над спросом на фоне благоприятной внешнеэкономической конъюнктуры. В этих условиях Банк России приобретал иностранную валюту, в том числе и сверх установленных целевых объемов. Курсы доллара США и евро в июне колебались разнонаправлено в отсутствии определенной динамики. Активность участников внутреннего валютного рынка в рассматриваемый период незначительно сократилась.

Банк России сократил свое присутствие на торгах благодаря стабилизации ситуации на валютном рынке. В июне 2011 на мировом рынке не наблюдалось устойчивой тенденции укрепления какой-либо из основных валют, в результате изменения стоимости бивалютной корзины, на которую ориентируется Банк России в своих действиях на валютном рынке, свелись к минимуму<sup>2</sup>.

Рисунок 3.3

Средние курсы покупки и продажи доллара США в банковской сети Волгоградской области<sup>3</sup>

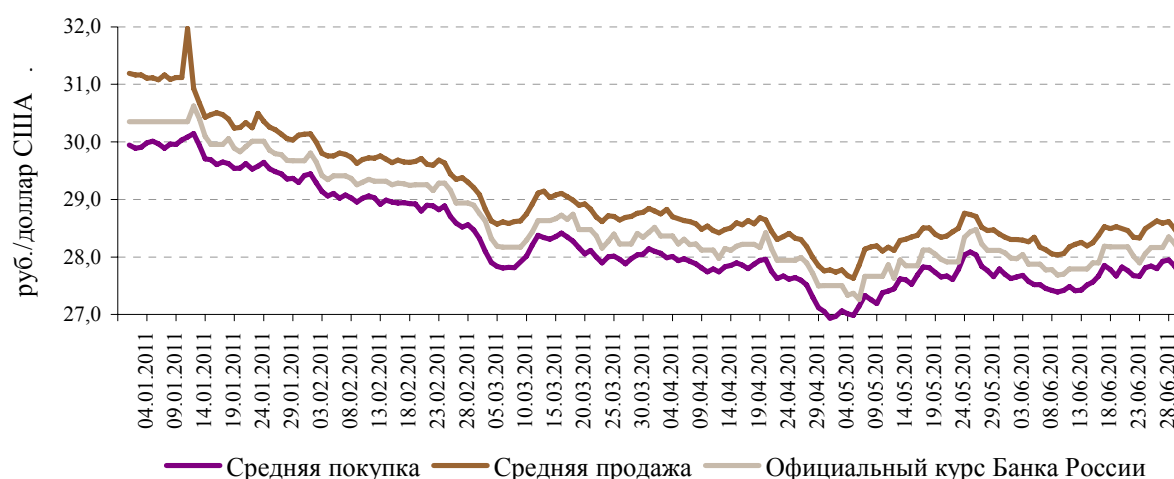

<sup>1</sup> Подраздел подготовлен на основании данных отчета по форме 0409601 «Об операциях с наличной иностранной валютой и чеками в иностранной валюте» с учетом данных по филиалам Сбербанка России, действующим на территории Волгоградской области, предоставляемых справочно и включаемых в сводные аналитические материалы.

<sup>2</sup> Источник публикации: Вестник Банка России № 41 (1284) от 27.07.2011, "Коммерсантъ" от 08.07.2011.

<sup>3</sup> Под средними курсами покупки/продажи наличного доллара США и евро понимаются среднеарифметические курсы, рассчитываемые ежедневно на основании сведений, предоставляемых уполномоченными банками (филиалами уполномоченных банков).

За январь-июнь 2011 года курс доллара США к рублю (рис.3.3) снизился на 7,49% (до 28,0758 руб./долл.), курс евро к рублю (рис.3.4) снизился на 0,25% (до 40,3870 руб./евро). Для сравнения: в январе-июне 2010 года курс доллара США к рублю вырос на 3,35% (до 31,1954 руб./долл.) и курс евро к рублю снизился на 12,14% (до 38,1863 руб./евро).

Практически на том же уровне остался отрыв среднего курса покупки доллара США от официального курса: в конце июня 2011 года отрыв составил 0,39 рубля (в конце июня 2010 года – 0,35 рубля). Иная ситуация наблюдалась по евро: уменьшился отрыв курса покупки евро от официального курса: в конце июня 2011 года – 0,36 рубля (в конце июня 2010 года – 0,47 рубля).

С начала 2011 года снизился как средний курс покупки доллара США (на 7,54%, с начала 2010 года – вырос на 3,02%), так и средний курс продажи (на 9,15%, с начала 2010 года – вырос на 3,16%). Указанные изменения курсов в январе-июне 2011 года сопровождались уменьшением спреда на 0,60 руб. (в январе-июне 2010 года – ростом спреда на 0,06 рублей).

Рисунок 3.4

#### Средние курсы покупки и продажи евро в банковской сети Волгоградской области

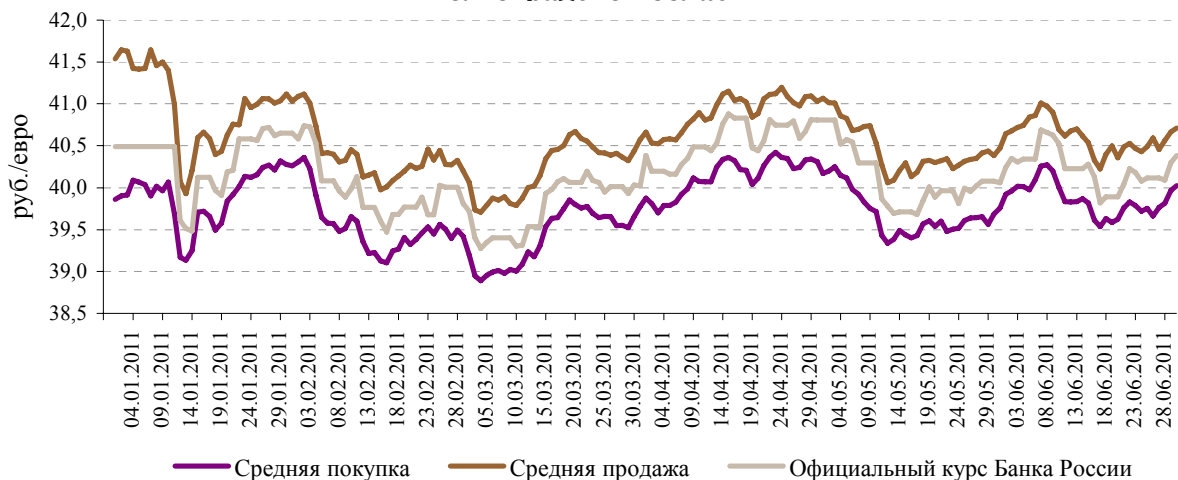

С начала 2011 года средний курс покупки евро вырос на 0,41% (с начала 2010 года – снизился на 12,37%), средний курс продажи снизился на 1,99% (с начала 2010 года – снизился на 12,04%). Указанные изменения курсов в январе-июне 2011 года сопровождались уменьшением спреда на 0,99 руб. (в январе-июне 2010 года – ростом спреда на 0,06 рублей).

В начале 2011 года величина валютной премии по курсам продажи доллара США и евро заметно превышала валютную премию по курсам покупки. К концу рассматриваемого периода ситуация изменилась: величина валютной премии по курсам покупки доллара США заметно превысила валютную премию по курсам продажи; валютная премия по курсам покупки евро незначительно превысила величину валютной премии по курсам продажи.



На конец июня 2011 года на региональном валютном рынке осуществляли операции с иностранной валютой 60 субъектов: 4 региональных банка, 10 филиалов Сбербанка Российской Федерации, 46 филиалов инорегиональных банков.

За январь-июнь 2011 года по сравнению с соответствующим периодом прошлого года произошли: значительный рост накопленных объемов поступлений наличной иностранной валюты и незначительное снижение расходования наличной иностранной валюты в эквиваленте долларов США (на 11,2% и 2,2% соответственно).

При этом баланс валютных операций улучшился и составил 0,8% (за соответствующий период 2010 года – 7,4%).

Рисунок 3.5

**Структура источников формирования и направлений использования наличной иностранной валюты уполномоченными банками (филиалами уполномоченных банков) региона**

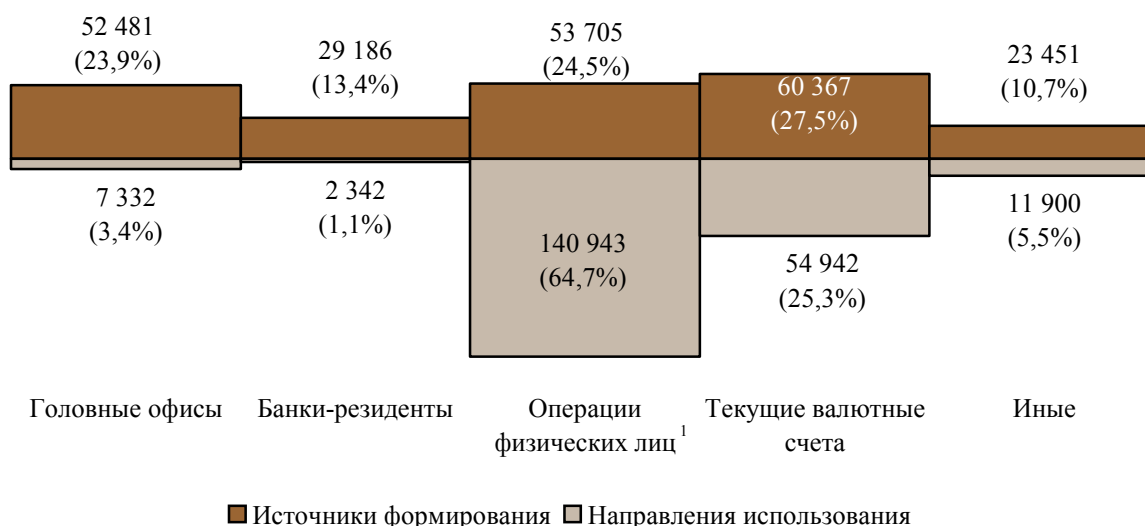

В структуре источников формирования наличной иностранной валюты в январе-июне 2011 года (рис. 3.5) по сравнению с соответствующим периодом прошлого года (табл. 3.5) произошли значительные изменения по операциям с физическими лицами, с головными офисами и с банками-резидентами (их доля уменьшилась на 19,9 п.п. и увеличилась на 12,9 п.п., 10,2 п.п. соответственно); незначительное уменьшение доли отмечено по операциям с текущими валютными счетами (на 2 п.п.) при несущественном уменьшении доли по иным операциям (на 1,2 п.п.).

В структуре направлений использования наличной иностранной валюты в январе-июне 2011 года по сравнению с соответствующим периодом прошлого года также наблюдались значительные изменения по операциям с физическими лицами и с головными офисами (их доля увеличилась на 23 п.п. и уменьшилась на 15,6 п.п. соответственно); заметно уменьшилась доля операций с текущими валютными счетами и с банками - резидентами (на 4,3 п.п. и 3,3 п.п. соответственно) при несущественном увеличении доли по иным операциям (на 0,2 п.п.).

<sup>1</sup> В данном случае, под термином "операции физических лиц" понимаются операции с физическими лицами (резидентами и нерезидентами) по покупке, продаже наличной иностранной валюты, а также операции по приему/выдаче наличной иностранной валюты для осуществления/получения переводов без открытия счета.

Основными каналами поступления наличной иностранной валюты в регионе в январе-июне 2011 года были операции с текущими валютными счетами, физическими лицами и головными офисами, что не было характерно для соответствующего периода прошлого года.

Основными каналами расходования наличной иностранной валюты в регионе в январе-июне 2011 года традиционно оставались операции с физическими лицами и с текущими валютными счетами.

Таблица 3.5

**Сводные данные о движении наличной иностранной валюты через  
уполномоченные банки (филиалы уполномоченных банков) Волгоградской  
области**

тыс. долларов США

№ п/п	Наименование показателя	Январь-июнь 2010 года		Январь-июнь 2011 года	
		Сумма	Удельный вес, %	Сумма	Удельный вес, %
1	2	3	4	5	6
<b>1</b>	<b>Поступило наличной иностранной валюты, всего</b>	<b>197 101</b>	<b>100,0</b>	<b>219 189</b>	<b>100,0</b>
	в том числе:				
1.1	ввезено в регион	22 860	11,6	79 325	36,2
1.1.1	поступления из головных офисов, расположенных за пределами региона	21 732	11,0	52 481	23,9
1.1.2	получено от банков-резидентов, расположенных за пределами региона	1 128	0,6	26 843	12,2
1.2	получено от банков-резидентов, расположенных в регионе	5 036	2,6	2 342	1,1
	Получено от банков-резидентов, всего (стр. 1.1.2 + 1.2)	6 164	3,1	29 186	13,3
1.3	поступило от операций с физическими лицами	145 668	73,9	114 071	52,0
1.3.1	куплено у физических лиц и принято для конверсии	87 514	44,4	53 705	24,5
1.3.2	принято от физических лиц для зачисления на их валютные счета	58 154	29,5	60 367	27,5
1.4	Иные поступления	23 538	11,9	23 451	10,7
1.4.1	принято для переводов без открытия счета	22 604	11,5	22 724	10,4
1.4.2	прочие поступления	933	0,5	728	0,3
<b>2</b>	<b>Израсходовано наличной иностранной валюты, всего</b>	<b>212 744</b>	<b>100,0</b>	<b>217 460</b>	<b>100,0</b>
	в том числе:				
2.1	вывезено из региона	44 660	21,0	7 332	3,4
2.1.1	отправлено в головные офисы, расположенные за пределами региона	40 450	19,0	7 332	3,4
2.1.2	выдано банкам-резидентам, расположенным за пределами региона	4 209	2,0	0	0,0
2.2	выдано банкам-резидентам, расположенным в регионе	5 036	2,4	2 342	1,1
	Выдано банкам-резидентам, всего (стр. 2.1.2 + 2.2)	9 245	4,3	2 342	1,1
2.3	израсходовано по операциям с физическими лицами	151 730	71,3	195 885	90,1
2.3.1	продано физическим лицам и выдано по конверсии	88 892	41,8	140 943	64,8
2.3.2	выдано физическим лицам с их валютных счетов	62 837	29,5	54 942	25,3
2.4	иные направления расходования	11 319	5,3	11 900	5,47
2.4.1	выдано переводов без открытия счета	9 581	4,5	10 330	4,75
2.4.2	прочие направления расходования	1 738	0,8	1 570	0,72

В январе-июне 2011 года произошел значительный рост удельного веса евро в объемах ввоза наличной валюты в регион, где доля евро составила 33,8% (в 2010 году – 22,7%), при значительном снижении доли евро в вывозе до 37,2% (в 2010 году – 49,9%).

Чистый вывоз долларов США (в 2010 году – 3 256,673 тыс.<sup>1</sup>) сменился чистым ввозом (в 2011 году – 47 668,106 тыс.); чистый вывоз евро (в 2010 году – 18 495,047 тыс.) сменился чистым ввозом (в 2011 году – 24 027,425 тысяч).

Из остальных иностранных валют в регион ввозили английские фунты стерлингов – 263,222 тыс., канадские доллары – 40,767 тыс., чешские кроны – 39,846 тыс., китайские юани – 7,604 тыс., а вывозили японские иены – 39,824 тыс., казахские тенге – 14,704 тыс., норвежские кроны – 0,185 тыс. и датские кроны – 0,009 тысяч.

Интерес населения к наличной иностранной валюте существенно вырос. Чистый спрос физических лиц на наличную иностранную валюту увеличился более чем в 11 раз до 70 092,459 тысяч. При этом на доллар США спрос вырос в 2,5 раза до 57 407,715 тыс., а предложение евро (в 2010 году – 16 737,308 тыс.) сменилось спросом в объеме 10 045,229 тысяч. Смена знака также коснулась сальдо операций покупки/продажи евро (в 2011 году чистая продажа физическим лицам составила 8 940,584 тыс., а в 2010 году чистая покупка у физических лиц составила 20 681,777 тыс.) и сальдо по операциям с текущими счетами физических лиц в долларах США (в 2011 году было принято на счета 6 447,251 тыс., а в 2010 году было выдано со счетов 785,829 тысяч). Из других валют следует отметить заметный объем операций по продаже физическим лицам казахских тенге (905,537 тыс.) и чешских крон (624,057 тысяч).

В структуре иных поступлений произошло сокращение прочих операций на 22% при росте на 1% операций по приему наличной валюты для переводов без открытия счета. В результате доля операций по приему наличной валюты для переводов без открытия счета составила 97% (в 2010 году – 96%). В составе иных поступлений доля долларов США снизилась на 1 п.п. и составила 91%.

В структуре иных направлений расходования доля операций по выдаче переводов без открытия счета выросла до 87% (в 2010 году – 85%) при росте объема на 8%, при этом прочие операции уменьшились на 10%. В составе операций по выдаче переводов без открытия счета произошло снижение доли доллара США на 3 п.п. до 84% за счет роста доли евро. В несущественных объемах осуществлялись выдачи переводов без открытия счета в норвежских кронах и прочие операции в шведских кронах и казахских тенге.

Сумма расходов по операциям с физическими лицами и прочих расходов за отчетный период составила 207 785,306 тыс., сумма поступлений по операциям с физическими лицами и прочим поступлениям – 137 522,519 тысяч. Таким образом, объем внутрирегиональных расходных операций с наличной иностранной валютой превысил величину внутренних поступлений.

В январе-июне 2011 года по сравнению с 2010 годом средний размер сделки по покупке долларов США (табл. 3.6) снизился на 22%, а средний размер по продаже вырос на 30%. Размер среднего спреда вырос на 13 копеек. Доля валюты США в общем объеме покупки стала больше на 11 п.п., в общем объеме продажи стала меньше на 2 п.п. Количество сделок по покупке снизилось на 2%, а по продаже выросло на 19%.

<sup>1</sup>Здесь и далее данные приведены в долларовом эквиваленте.

Средний размер сделки по покупке евро снизился на 34% при росте среднего размера сделки по продаже на 30%. Количество сделок по покупке снизилось на 25%, а по продаже выросло на 27%. Средний спрэд по операциям снизился на 40 копеек.

Таблица 3.6

**Сводные показатели покупки и продажи наличной иностранной валюты в уполномоченных банках (филиалах уполномоченных банков) Волгоградской области**

Месяц	Средний размер разовой сделки (ед. валюты, USD-экв.)		Количество сделок, единиц		Среднемесячный курс (руб./ед.валюты)*		Средняя маржа по операции (руб.)	Офиц. курс (в среднем за период, руб./ед. валюты)	Доля в общем объёме (%)	
	Покупка	Продажа	Покупка	Продажа	Покупка	Продажа			Покупка	Продажа
<b>Доллар США</b>										
Январь	425	1 381	7 367	8 465	29,84	30,31	0,47	29,9919	47%	67%
Февраль	462	1 540	7 886	8 992	29,09	29,56	0,47	29,3180	55%	65%
Март	509	1 511	9 697	10 973	28,25	28,69	0,44	28,4690	57%	68%
Апрель	557	1 255	10 160	12 289	27,88	28,27	0,40	28,0903	52%	70%
Май	572	1 235	10 414	13 613	27,71	28,10	0,39	27,9343	58%	61%
Июнь	532	1 318	10 648	14 028	27,76	28,18	0,42	27,9871	54%	67%
<b>Евро</b>										
Январь	739	1 822	4 705	3 132	40,12	40,33	0,21	40,2219	52%	33%
Февраль	667	1 963	4 503	3 768	39,81	40,18	0,37	39,9715	45%	35%
Март	671	1 762	5 434	4 426	39,65	40,00	0,35	39,8306	42%	32%
Апрель	809	1 539	6 356	4 268	40,32	40,72	0,40	40,5355	47%	30%
Май	687	1 785	6 175	5 965	39,86	40,20	0,33	40,0165	41%	38%
Июнь	700	1 509	6 902	6 069	40,02	40,45	0,43	40,2633	46%	33%

\* Среднемесячные курсы рубля по отношению к доллару и евро рассчитываются по формуле средней взвешенной.

## 4. Кредиты, предоставленные экономическим субъектам Волгоградской области<sup>1</sup>

### 4.1. Динамика объема кредитов, предоставленных экономическим субъектам Волгоградской области

*Увеличился объем кредитов, предоставленных экономическим субъектам Волгоградской области, особенно физическим лицам. Значительно возросли количество и объем ипотечных жилищных кредитов, улучшились условия кредитования.*

В январе-июне 2011 года по сравнению с аналогичным периодом 2010 года увеличился объем кредитов, предоставленных экономическим субъектам Волгоградской области (табл. 4.1). Значительно выросли объемы кредитования физических лиц. При этом наибольшее влияние (55%) на рост объема кредитов оказало увеличение кредитования юридических лиц и индивидуальных предпринимателей. В целом по Российской Федерации объем кредитов, предоставленных юридическим лицам и индивидуальным предпринимателям, увеличился в большей степени.

Таблица 4.1

#### Динамика объема и состава кредитов, предоставленных экономическим субъектам

№ п/п	Наименование показателя	Волгоградская область			Российская Федерация		
		январь - июнь 2010 года *	январь - июнь 2011 года	Темп прироста, %	январь - июнь 2010 года *	январь - июнь 2011 года	Темп прироста, %
1	2	3	4	5	6	7	8
<b>1</b>	<b>Кредиты, предоставленные экономическим субъектам, всего</b>	<b>84,9</b>	<b>104,5</b>	<b>23,1</b>	<b>10 524,3</b>	<b>14 213,7</b>	<b>35,1</b>
	в том числе:						
<b>1.1</b>	<b>Юридическим лицам и индивидуальным предпринимателям, всего</b>	<b>70,3</b>	<b>81,1</b>	<b>15,4</b>	<b>9 014,0</b>	<b>11 927,5</b>	<b>32,3</b>
	из них:						
1.1.1	субъектам малого и среднего бизнеса	22,9	24,7	7,9	1 984,3	2 685,4	35,3
<b>1.2</b>	<b>Физическим лицам</b>	<b>14,6</b>	<b>23,4</b>	<b>60,3</b>	<b>1 510,3</b>	<b>2 286,3</b>	<b>51,4</b>

\* Уточнены данные по графе 3 строка 1, 1.1, по графе 6 строки 1, 1.1, 1.1.1.

Во II квартале 2011 года прервалось снижение объемов кредитования, начавшееся в IV квартале 2010 года (рис. 4.1). По экономическим субъектам Волгоградской области во II квартале 2011 года в целом прирост составил 20%, в том числе по юридическим лицам и индивидуальным предпринимателям - 14,6%, по физическим лицам - 41,2%. Объем кредитов, предоставленных во II квартале 2011 года, был максимальным за период с начала кризиса. При этом докризисный уровень кредитования (65,9 млрд. рублей во II квартале 2008 года) не достигнут.

<sup>1</sup> В данном разделе приводятся данные кредитных организаций, осуществляющих размещение и привлечение средств в Волгоградской области, расположенных как на территории региона, так и за его пределами. Источником информации являются сводные данные Банка России по формам отчетности кредитных организаций 0409302 «Сведения о привлеченных и размещенных средствах», 0409316 «Сведения о жилищных кредитах».

### Изменение объемов кредитования экономических субъектов Волгоградской области в 2010-2011 годах

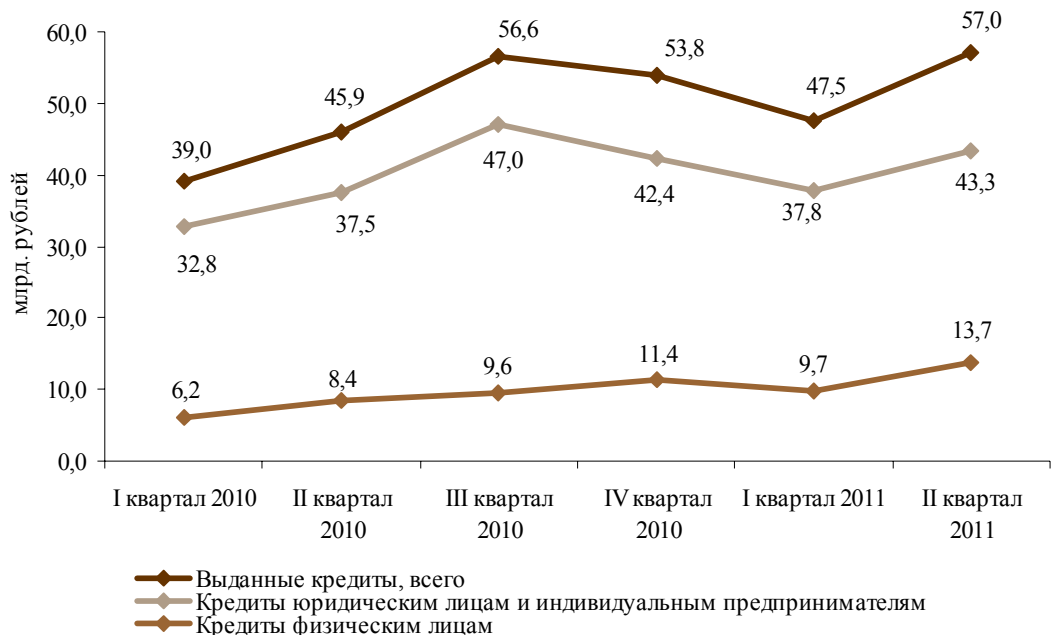

В структуре объема кредитов, предоставленных экономическим субъектам региона (рис. 4.2), в январе-июне 2011 года по сравнению с аналогичным периодом предыдущего года увеличился удельный вес кредитов, предоставленных физическим лицам (в 1,3 раза), при снижении доли кредитов, предоставленных субъектам малого и среднего бизнеса, на 3,4 процентных пункта, юридическим лицам и индивидуальным предпринимателям, без учета субъектов малого и среднего бизнеса – на 1,8 процентных пункта.

Рисунок 4.2

### Структура объема предоставленных кредитов экономическим субъектам Волгоградской области, в %



**Структура объема кредитов, предоставленных юридическим лицам  
и индивидуальным предпринимателям в январе-июне 2011 года**

млрд. руб.

№ п/п	Категории кредитозаемщиков	Волгоградская область		Российская Федерация	
		Сумма	Удельный вес, %	Сумма	Удельный вес, %
1	2	3	4	5	6
<b>1</b>	<b>Юридические лица и индивидуальные предприниматели, всего</b>	<b>81,09</b>	<b>х</b>	<b>11 927,5</b>	<b>х</b>
	<b>в том числе:</b>				
<b>1.1</b>	<b>на завершение расчетов</b>	<b>23,81</b>	<b>х</b>	<b>2 184,0</b>	<b>х</b>
<b>1.2</b>	<b>по видам деятельности:</b>	<b>57,27</b>	<b>100,0</b>	<b>9 743,5</b>	<b>100,0</b>
	<b>в том числе:</b>				
1.2.1	добыча полезных ископаемых, всего	0,01	0,0	300,5	3,1
1.2.1.1	из них: добыча топливно-энергетических полезных ископаемых	0,003	0,0	212,6	2,2
1.2.2	обрабатывающие производства	20,42	35,7	1 659,1	17,0
1.2.2.1	производство пищевых продуктов, включая напитки, и табака	1,90	3,3	299,0	3,1
1.2.2.2	обработка древесины и производство изделий из дерева	0,06	0,1	32,9	0,3
1.2.2.3	целлюлозно-бумажное производство; издательская и полиграфическая деятельность	0,04	0,1	39,3	0,4
1.2.2.4	производство кокса, нефтепродуктов и ядерных материалов	0,08	0,1	114,2	1,2
1.2.2.5	химическое производство	2,13	3,7	197,5	2,0
1.2.2.6	производство прочих неметаллических минеральных продуктов	3,43	6,0	70,0	0,7
1.2.2.7	металлургическое производство и производство готовых металлических изделий	5,50	9,6	268,2	2,8
1.2.2.8	производство машин и оборудования	1,07	1,9	160,1	1,6
1.2.2.8.1	в том числе: производство машин и оборудования для сельского и лесного хозяйства	0,00	0,0	11,7	0,1
1.2.2.9	производство транспортных средств и оборудования	0,55	1,0	192,8	2,0
1.2.2.9.1	в том числе: производство автомобилей	0,22	0,4	23,8	0,2
1.2.3	производство и распределение электроэнергии, газа и воды	1,81	3,2	369,8	3,8
1.2.4	сельское хозяйство, охота и лесное хозяйство	5,23	9,1	304,9	3,1
1.2.4.1	из них: сельское хозяйство, охота и предоставление услуг в этих областях	5,06	8,8	275,0	2,8
1.2.5	строительство	3,52	6,1	694,7	7,1
1.2.5.1	из них: строительство зданий и сооружений	2,24	3,9	473,8	4,9
1.2.6	транспорт и связь	1,02	1,8	540,1	5,5
1.2.6.1	из них: деятельность воздушного транспорта, подчиняющегося и не подчиняющегося расписанию	0,01	0,0	45,1	0,5
1.2.7	оптовая и розничная торговля	22,44	39,2	2 671,2	27,4
1.2.8	операции с недвижимым имуществом, аренда и предоставление услуг	1,69	2,9	689,9	7,1
1.2.9	прочие виды деятельности	1,14	2,0	2 513,5	25,8

\*Оптовая и розничная торговля; ремонт автотранспортных средств, мотоциклов, бытовых изделий и предметов личного пользования.

Из общего объема кредитов, предоставленных юридическим лицам и индивидуальным предпринимателям Волгоградской области, 29,4% направлено на завершение расчетов при недостатке средств на расчетном счете (кредиты овердрафт), в целом по Российской Федерации данный показатель был ниже (18,3%). Основная часть кредитов юридическим лицам и индивидуальным предпринимателям предоставлена на более длительные сроки (70,6% и 81,7% соответственно).

В Волгоградской области значительно выросли объемы кредитов, предоставленных предприятиям по видам деятельности: “строительство” (в 1,4 раза), “оптовая и розничная торговля”, “транспорт и связь”, “сельское хозяйство, охота и лесное хозяйство” (в 1,2 раза). Объем кредитов по виду деятельности “обрабатывающие производства” увеличился в целом на 14,7%, в большей степени - по видам деятельности: “металлургическое производство и производство готовых металлических изделий” - в 5,3 раза, “производство машин и оборудования” – в 3,7 раза, “целлюлозно-бумажное производство, издательская и полиграфическая деятельность” – в 3,6 раза. При этом сократился объем кредитов, предоставленных предприятиям, занимающимся добычей полезных ископаемых (в 19,6 раза), прочими видами деятельности (в 3,6 раза), операциями с недвижимым имуществом, арендой и предоставлением услуг (в 2,8 раза).

Вследствие данных изменений в январе-июне 2011 года по сравнению с аналогичным периодом 2010 года в структуре возросла доля кредитов, предоставленных предприятиям по видам деятельности: “оптовая и розничная торговля” (на 5,9 п.п.), “строительство” (на 1,3 п.п.), “обрабатывающие производства” (на 2,8 п.п.) из них: “металлургическое производство и производство готовых металлических изделий” (на 7,7 п.п.), “производство машин и оборудования” (на 1,3 п.п.), “производство прочих неметаллических минеральных продуктов” (на 2,3 п.п.).

Кредитование экономических субъектов Волгоградской области осуществлялось в основном в валюте Российской Федерации. Доля кредитов в иностранной валюте снизилась с 4,7% в январе-июне 2010 года до 1,0% в январе-июне 2011 года (в целом по Российской Федерации – с 13,8% до 10%).

В январе-июне 2011 года по сравнению с аналогичным периодом 2010 года в Волгоградской области, как и в целом по Российской Федерации, отмечался значительный рост объемов и количества жилищных кредитов и ипотечных жилищных кредитов, предоставленных физическим лицам (табл. 4.3).

Во II квартале 2011 года по сравнению с I кварталом 2011 года увеличилось количество жилищных и ипотечных жилищных кредитов, предоставленных физическим лицам Волгоградской области, на 54,7% и 65,9%, объем – на 56,5% и 64,5% соответственно. В целом по Российской Федерации наблюдалась аналогичная тенденция: количество жилищных кредитов возросло на 53,6%, ипотечных жилищных кредитов – на 63,5%, объем – на 55,7% и 60,2% соответственно.

Доля ипотечных жилищных кредитов в общем объеме кредитов, предоставленных физическим лицам, увеличилась с 10,4% в январе-июне 2010 года до 13,3% в январе-июне 2011 года (в целом по Российской Федерации – с 8,8% до 11,7%).



**Данные по жилищным кредитам**

№ п/п	Наименование показателя	Волгоградская область			Российская Федерация		
		январь - июнь 2010 года	январь - июнь 2011 года	Темп прироста/снижения (-), в %	январь - июнь 2010 года*	январь - июнь 2011 года	Темп прироста/снижения (-), в %
1	2	3	4	5	6	7	8
<b>1</b>	<b>Жилищные кредиты</b>						
1.1	Объем кредитов, млн. руб.	1 793,0	3 312,0	84,7	155 100,0	295 703,0	90,7
1.2	Количество, единиц	1 909,0	3 105,0	62,7	142 605,0	232 648,0	63,1
1.3	Средний размер одного кредита, млн. руб.	0,94	1,07	13,8	1,09	1,27	16,5
<b>2</b>	<b>Ипотечные жилищные кредиты</b>						
2.1	Объем кредитов, млн. руб.	1 516,0	3 113,0	105,3	133 343,0	268 629,0	101,5
2.2	Количество, единиц	1 302,0	2 710,0	108,1	107 210,0	195 544,0	82,4
2.3	Средний размер одного кредита, млн. руб.	1,16	1,15	-0,9	1,24	1,37	10,5

\* Уточнены данные по графе 6.

В январе-июне 2011 года по сравнению с аналогичным периодом 2010 года средний размер жилищного кредита увеличился и по Волгоградской области, и в целом по Российской Федерации (табл. 4.3). При этом средний размер ипотечного жилищного кредита в Волгоградской области несколько снизился. Средние размеры данных кредитов в Волгоградской области были ниже, чем в целом по Российской Федерации.

Продолжилось, начавшееся в 2010 году снижение процентных ставок по жилищным и ипотечным жилищным кредитам. И по Волгоградской области, и в целом по Российской Федерации процентные ставки по указанным кредитам были минимальными за весь период наблюдения (с 2006 года).

Таблица 4.4

**Средневзвешенные сроки кредитования и процентные ставки по жилищным кредитам, предоставленным физическим лицам, в рублях**

№ п/п	Наименование показателя	Волгоградская область		Российская Федерация	
		январь - июнь 2010 года	январь - июнь 2011 года	январь - июнь 2010 года	январь - июнь 2011 года
1	2	3	4	5	6
<b>1</b>	<b>Жилищные кредиты</b>				
1.1	Средневзвешенный срок кредитования, месяцев	209,6	197,7	189,0	185,2
1.2	Средневзвешенная ставка, %	13,4	12,3	13,7	12,3
<b>2</b>	<b>Ипотечные жилищные кредиты</b>				
2.1	Средневзвешенный срок кредитования, месяцев	215,5	197,4	197,8	188,8
2.2	Средневзвешенная ставка, %	13,1	12,1	13,5	12,2

## 4.2. Задолженность по кредитам, предоставленным экономическим субъектам Волгоградской области<sup>1</sup>

При увеличении общей величины задолженности по кредитам, предоставленным экономическим субъектам Волгоградской области, продолжился рост просроченной задолженности по кредитам.

В январе-июне 2011 года увеличилась задолженность по кредитам, предоставленным экономическим субъектам Волгоградской области. Это было обусловлено в основном ростом задолженности по кредитам юридическим лицам и индивидуальным предпринимателям (доля влияния на общий прирост - 59,8%). В целом по Российской Федерации также отмечался рост задолженности и по кредитам юридическим лицам и индивидуальным предпринимателям, и по кредитам физическим лицам (табл. 4.5).

Таблица 4.5

### Задолженность по кредитам экономическим субъектам

млрд. рублей

№ п/п	Наименование показателя	Волгоградская область				Российская Федерация			
		01.07. 2010	01.01. 2011	01.07. 2011	Темп прироста, снижения (-), в %	01.07. 2010*	01.01. 2011	01.07. 2011	Темп прироста, снижения (-), в %
1	2	3	4	5	6	7	8	9	10
<b>1</b>	<b>Задолженность по кредитам, предоставленным экономическим субъектам, всего</b>	<b>147,7</b>	<b>151,1</b>	<b>165,7</b>	<b>9,7</b>	<b>16 487,3</b>	<b>17 660,6</b>	<b>19 183,3</b>	<b>8,6</b>
	<i>из нее:</i> <i>просроченная задолженность</i>	<i>16,4</i>	<i>11,5</i>	<i>14,1</i>	<i>22,6</i>	<i>1 073,5</i>	<i>1 017,7</i>	<i>1 058,6</i>	<i>4,0</i>
<b>1.1</b>	<b>Юридическим лицам и индивидуальным предпринимателям, всего</b>	<b>100,2</b>	<b>99,7</b>	<b>108,4</b>	<b>8,7</b>	<b>12 829,6</b>	<b>13 596,6</b>	<b>14 652,3</b>	<b>7,8</b>
	<i>из нее:</i> <i>просроченная задолженность</i>	<i>11,3</i>	<i>6,5</i>	<i>8,9</i>	<i>36,9</i>	<i>800,8</i>	<i>738,4</i>	<i>770,9</i>	<i>4,4</i>
<b>1.1.1</b>	<b>субъектам малого и среднего бизнеса</b>	<b>30,5</b>	<b>31,3</b>	<b>35,1</b>	<b>12,1</b>	<b>3 030,2</b>	<b>3 227,6</b>	<b>3 440,0</b>	<b>6,6</b>
	<i>из нее:</i> <i>просроченная задолженность</i>	<i>3,4</i>	<i>3,4</i>	<i>3,7</i>	<i>8,8</i>	<i>271,6</i>	<i>284,0</i>	<i>307,8</i>	<i>8,4</i>
<b>1.2</b>	<b>Физическим лицам</b>	<b>47,5</b>	<b>51,4</b>	<b>57,2</b>	<b>11,3</b>	<b>3 657,7</b>	<b>4 064,0</b>	<b>4 531,1</b>	<b>11,5</b>
	<i>из нее:</i> <i>просроченная задолженность</i>	<i>5,1</i>	<i>5,1</i>	<i>5,2</i>	<i>2,0</i>	<i>272,7</i>	<i>279,3</i>	<i>287,7</i>	<i>3,0</i>

\* Уточнены данные по графе 7 строки 1, 1.1.1, 1.2.

<sup>1</sup>Данные, приведенные в подразделе 4.2, отличаются от данных подраздела 3.2 на величину кредитов, полученных экономическими субъектами Волгоградской области от кредитных организаций, расположенных в других регионах и не имеющих филиалов на территории региона, и на величину кредитов, выданных кредитными организациями (филиалами), действующими на территории Волгоградской области, экономическим субъектам других регионов.

Опережающий рост просроченной задолженности (табл. 4.5) обусловил увеличение ее доли в составе задолженности по кредитам экономическим субъектам Волгоградской области с 7,6% на 01.01.2011 до 8,5% на 01.07.2011, в том числе по кредитам юридическим лицам и индивидуальным предпринимателям – с 6,5% до 8,2%. При этом по кредитам физическим лицам доля просроченной задолженности снизилась с 9,9% до 9%. В целом по Российской Федерации доля просроченной задолженности снизилась с 5,8% на 01.01.2011 до 5,5% на 01.07.2011, в том числе по кредитам юридическим лицам и индивидуальным предпринимателям – с 5,4% до 5,3%, физическим лицам – с 6,9% до 6,3%.

В Волгоградской области задолженность по кредитам, предоставленным экономическим субъектам, по состоянию на 01.07.2011 превышала средства клиентов (некредитных организаций), привлеченные кредитными организациями в Волгоградской области, на 39,4 млрд. рублей или на 31,2% (на 01.01.2011 превышение составляло 29,5 млрд. рублей или 24,3%). В целом по Российской Федерации задолженность по кредитам, предоставленным экономическим субъектам, была меньше (на 17,6%) средств клиентов (некредитных организаций), привлеченных банковским сектором Российской Федерации.

В январе-июне 2011 года увеличение привлеченных средств клиентов (некредитных организаций) было обусловлено ростом вкладов физических лиц, и депозитов юридических лиц. В целом по Российской Федерации привлеченные средства клиентов увеличилась в большей степени.

Таблица 4.6

**Средства клиентов, привлеченные кредитными организациями**

млрд. рублей

№ п/п	Наименование показателя	Волгоградская область			Российская Федерация		
		01.01.2011	01.07.2011	Темп прироста, снижения (-), в %	01.01.2011	01.07.2011	Темп прироста, снижения (-), в %
1	2	3	4	5	6	7	8
<b>1</b>	<b>Средства клиентов (некредитных организаций)</b>	<b>121,6</b>	<b>126,3</b>	<b>3,9</b>	<b>21 289,3</b>	<b>22 556,1</b>	<b>6,0</b>
1.1	из них: Депозиты юридических лиц	9,5	9,7	2,1	5 292,3	5 935,3	12,1
1.2	Вклады (депозиты) физических лиц	93,5	96,5	3,2	9 805,4	10 490,5	7,0

В Волгоградской области основная доля средств клиентов приходится на депозиты физических лиц, доля которых на 01.07.2011 составила 76,4%, в целом по Российской Федерации - 46,5%. Доля депозитов юридических лиц в составе средств клиентов (7,7%) была в 3,4 раза меньше, чем в целом по Российской Федерации (табл. 4.6).

Привлечение средств в Волгоградской области осуществлялось в основном в валюте Российской Федерации. Удельный вес средств, привлеченных в рублях, в общем объеме привлеченных средств увеличился с 88,6% (на 01.01.2011) до 89,2% (на 01.07.2011). В целом по Российской Федерации данный показатель увеличился с 74,8% до 76,6%.

## 5. Использование инструментов денежно-кредитного регулирования, предлагаемых Банком России

*В январе-июне 2011 года кредитные организации (филиалы) активно использовали современные технологии совершения кредитных и депозитных операций: получение внутрисрочных кредитов в целях ускорения расчетов и размещение депозитов в Банке России с использованием Системы электронных торгов Московской межбанковской валютной биржи (СЭТ ММВБ). Потребность кредитных организаций в срочных кредитах практически отсутствовала.*

Уровень ликвидности банковского сектора региона остается достаточно высоким. В январе-июне 2011 года по сравнению с аналогичным периодом 2010 года:

- средние остатки средств на корреспондентских счетах (субсчетах) кредитных организаций (филиалов) Волгоградской области незначительно возросли (табл. 5.1) при сокращении количества корреспондентских счетов (субсчетов) на 5,8% (с 55 до 52);

- объем срочных кредитов, полученных кредитными организациями региона в Банке России, снизился более чем в 20 раз (с 97,6 млн. руб. до 4,8 млн. руб., по России – снижение в 3,2 раза) (табл. 5.2);

- объем размещенных в Банке России депозитов кредитных организаций Волгоградской области с использованием СЭТ ММВБ увеличился в 2,9 раза.

Кроме того, в январе-июне 2011 года объем средств, размещенных кредитными организациями (филиалами) на межбанковском кредитном рынке, превышал объем привлеченных межбанковских средств почти в 2,8 раза.

Таблица 5.1

### Среднедневные остатки средств на корреспондентских счетах (субсчетах), открытых в Банке России

млрд. руб.

Период	Кредитные организации (филиалы), действующие на территории Волгоградской области		Кредитные организации Российской Федерации	
	Январь-июнь 2010 года	Январь-июнь 2011 года	Январь-июнь 2010 года	Январь-июнь 2011 года
1	2	3	4	5
Январь	2,0	1,8	581	625
Февраль	1,7	1,7	485	487
Март	1,7	1,7	513	573
Апрель	1,6	1,7	481	576
Май	1,6	1,9	525	682
Июнь	1,7	1,8	533	616
<i>Среднее значение за январь-июнь</i>	<i>1,7</i>	<i>1,8</i>	<i>520</i>	<i>593</i>

Банк России в январе-июне 2011 года (Приложение 3):

- дважды повышал ставку рефинансирования, фиксированные процентные ставки по кредитам Банка России (кроме ломбардных кредитов), минимальные процентные ставки по операциям ломбардного кредитования на аукционной основе в общей сложности на 0,5 процентных пункта;

- дважды повышал фиксированные ставки по однодневным депозитным операциям в общей сложности на 0,75 процентных пункта;

- один раз повысил ставки по депозитным операциям на срок 1 неделя и максимальную процентную ставку по депозитным аукционам Банка России на 0,5 процентных пункта.

В аналогичном периоде 2010 года ставки по кредитам Банка России были снижены на 1 процентный пункт, по депозитам Банка России – от 1 до 1,25 процентных пункта в зависимости от сроков депозитов Банка России.

С начала 2011 года нормативы обязательных резервов повышались 3 раза. По обязательствам перед юридическими лицами-нерезидентами норматив увеличился на 3 процентных пункта (с 2,5% до 5,5%), по остальным категориям резервируемых обязательств – на 1,5 процентных пункта (с 2,5% до 4%). В аналогичном периоде 2010 года нормативы обязательных резервов не изменялись.

### 5.1. Участие кредитных организаций (филиалов) в операциях рефинансирования Банка России

*В I полугодии 2011 года рост объема внутридневных кредитов Банка России сопровождался увеличением числа активных контрагентов Банка России по кредитным операциям, использующих внутридневные кредиты как постоянный инструмент рефинансирования.*

По состоянию на 01.07.2011 у 3 из 4 действующих в регионе кредитных организаций заключены генеральные кредитные договоры как на предоставление кредитов Банка России, обеспеченных залогом (блокировкой) ценных бумаг, так и на предоставление кредитов, обеспеченных активами или поручительствами.

Количество генеральных кредитных договоров, предусматривающих кредитование корреспондентских субсчетов филиалов, в январе-июне 2011 года увеличилось на 22,2% (с 9 до 11). Одному филиалу кредитной организации предоставлено право пользования двумя видами кредитов Банка России: обеспеченными залогом (блокировкой) ценных бумаг и обеспеченными активами или поручительствами.

Таблица 5.2

#### Объем полученных кредитов Банка России

№ п/п	Виды кредитов	Кредитные организации (филиалы), действующие на территории Волгоградской области (млн. руб.)		Кредитные организации Российской Федерации (млрд. руб.)	
		Январь-июнь 2010 года	Январь-июнь 2011 года	Январь-июнь 2010 года	Январь-июнь 2011 года
1	2	3	4	5	6
1	Внутридневные кредиты	6 665,6	32 555,6	12 549,1	16 056,8
2	Кредиты овернайт	2,6	4,8	101,7	116,5
3	Ломбардные кредиты	95,0	-	45,3	20,8
4	Другие кредиты	-	-	313,0	4,9
	Всего	6 763,2	32 560,4	13 009,1	16 199,0

**Влияние полученных внутрисдневных кредитов Банка России на  
состояние расчетов в регионе**

№ п/п	Наименование показателя	Январь-июнь 2010 года	Январь-июнь 2011 года	Темпы прироста, снижения (-), %
1	2	3	4	5
1	Количество кредитных организаций (филиалов), которым предоставлено право получения внутрисдневных кредитов Банка России, единиц	11	11	-
2	Удельный вес количества дней использования внутрисдневных кредитов в количестве дней установления лимита внутрисдневного кредита и кредита овернайт, %	94,1	100,0	6,27
3	Количество документов, оплаченных за счет использования внутрисдневных кредитов	165 109	930 307	463,45
4	Среднее количество оборотов денежных средств по списанию с корреспондентских счетов (субсчетов), оборотов в день:	X	X	X
4.1	- по кредитным организациям (филиалам) региона	3,00	3,40	13,33
4.2	- по кредитным организациям (филиалам), которым предоставлено право использования внутрисдневных кредитов Банка России	5,84	7,00	19,86
4.3	- по активным контрагентам Банка России по кредитным операциям	20,16	14,43	-28,42
5	Средний срок оборачиваемости денежных средств по списанию с корреспондентских счетов (субсчетов), дней:	X	X	X
5.1	- по кредитным организациям (филиалам) региона	0,30	0,30	-
5.2.	- по кредитным организациям (филиалам), которым предоставлено право использования внутрисдневных кредитов Банка России	0,17	0,14	-17,65
5.3	- по активным контрагентам Банка России по кредитным операциям	0,05	0,07	40,00

Количество филиалов кредитных организаций, фактически пользующихся кредитами Банка России, в январе-июне 2011 года увеличилось по сравнению с периодом январь-июнь 2010 года с 6 до 7, количество кредитных организаций - уменьшилось с 3 до 2.

Объем кредитов Банка России, полученных в январе-июне 2011 года кредитными организациями (филиалами), действующими на территории Волгоградской области, увеличился по сравнению с аналогичным периодом 2010 года в 4,8 раза (по России – на 24,5%) (табл. 5.2).

Увеличение общего объема кредитов Банка России напрямую связано с ростом потребности кредитных организаций (филиалов) во внутрисдневных (расчетных) кредитах. В январе-июне 2011 года по сравнению с аналогичным периодом 2010 года:

- оплачено в 5,6 раза больше документов за счет внутрисдневных кредитов при недостаточности средств на корреспондентских счетах (субсчетах) (табл. 5.3);

- увеличилась частота использования внутрисдневных кредитов (табл. 5.3). В 86% случаев внутрисдневные кредиты предоставлялись трем и более кредитным организациям (филиалам) (в январе-июне 2010 года – в 15% случаев);

- вырос удельный вес внутридневных кредитов в общей сумме полученных кредитов Банка России до 99,99% (с 98,56% в январе-июне 2010 года) (табл. 5.2).

Рост объема внутридневных кредитов Банка России обусловлен их положительным влиянием на состояние расчетов – показатели оборачиваемости денежных средств на корреспондентских счетах (субсчетах) активных контрагентов Банка России по кредитным операциям в 4,2 раза выше, чем в целом по региону (табл. 5.3).

Потребность в срочных кредитах Банка России фактически отсутствует (табл. 5.2). В январе-июне 2011 года:

- отмечен единичный случай использования кредитной организацией кредита овернайт;

- ломбардные кредиты не привлекались (в аналогичном периоде 2010 года одна кредитная организация 4 раза пользовалась ломбардными кредитами по фиксированной процентной ставке сроком на 1 календарный день).

Кредитами Банка России, обеспеченными активами и поручительствами, кредитные организации (филиалы) региона не пользовались, как и в аналогичном периоде 2010 года.

В целом по Российской Федерации наблюдается та же тенденция, что и по кредитным организациям (филиалам), действующим на территории Волгоградской области: увеличение потребности во внутридневных кредитах при снижении потребности в срочных кредитах Банка России. При этом кредиты Банка России, обеспеченные активами или поручительствами (кроме внутридневных кредитов и кредитов овернайт), составили 0,03% от общего объема полученных в январе-июне 2011 года кредитов Банка России и уменьшились по сравнению с аналогичным периодом 2010 года более чем в 63 раза (табл. 5.2).

Информация о ставках, сложившихся по итогам ломбардных кредитных аукционов, а также по кредитам, предоставляемым на фиксированных условиях, приводится в Приложении 3.

## **5.2. Использование кредитными организациями права на усреднение обязательных резервов**

*В январе-июне 2011 года Банк России использовал механизм обязательного резервирования в целях изъятия ликвидности банковской системы. В условиях увеличения нормативов обязательных резервов использование кредитными организациями права на усреднение обязательных резервов позволило снизить объем изъятия ликвидности.*

В январе-июне 2011 года Банк России 3 раза увеличивал нормативы обязательных резервов. В результате изменения нормативов обязательных резервов у кредитных организаций Волгоградской области было изъято ликвидности на сумму свыше 37 млн. рублей.

Все действующие кредитные организации Волгоградского региона использовали право на усреднение обязательных резервов (по России правом на усреднение обязательных резервов в период с 10.06.2011 по 10.07.2011 года пользовались 693 или 69% от общего числа действующих кредитных организаций).

В течение января-июня 2011 года предельное значение коэффициента усреднения обязательных резервов не изменялось и составляло 0,6. Все действующие кредитные организации в течение января-июня 2011 года использовали предельное значение коэффициента усреднения, что позволило им снизить объем изъятия ликвидности в условиях увеличения нормативов обязательных резервов.

Обязательные резервы и усредненная величина обязательных резервов кредитных организаций Волгоградского региона в течение января-июня 2011 года увеличились на 101,1% (по России соответственно – на 75,9% и 84,6%) в результате увеличения нормативов обязательных резервов, а также в результате роста общего объема резервируемых обязательств кредитных организаций Волгоградской области на 25,4%.

### **5.3. Участие кредитных организаций в депозитных операциях Банка России**

*В I полугодии 2011 года значительно увеличился объем депозитов, размещенных кредитными организациями в Банке России с использованием СЭТ ММВБ. Свободные денежные средства размещались на более короткие сроки, чем в январе-июне 2010 года.*

По состоянию на 01.07.2011 с тремя из четырех кредитных организаций Волгоградской области заключены Генеральные депозитные соглашения о заключении депозитных сделок в валюте Российской Федерации с использованием СЭТ ММВБ.

В течение января-июня 2011 года данные кредитные организации активно размещали денежные средства через СЭТ ММВБ. Объем депозитов, размещенных с использованием СЭТ ММВБ, составил 20,3 млрд. руб., увеличившись почти в 3 раза по сравнению с аналогичным периодом 2010 года. При этом уменьшилось количество участников депозитных операций Банка России на 25% (с 4 до 3). Через систему СЭТ ММВБ кредитные организации размещали более 76% денежных средств на срок 1 день, в аналогичном периоде 2010 года основная часть денежных средств (более 65%) была размещена на срок от 8 до 30 дней. Кредитные организации региона не принимали участие в депозитных аукционах Банка России через Главное управление (рис. 5.1). По России объем депозитных операций Банка России за январь-июнь 2011 года составил 43,1 трлн. руб., увеличившись в 2,7 раза по сравнению с аналогичным периодом 2010 года.



Рисунок 5.1

**Структура объемов депозитов, размещенных в Банке России через  
Главное управление и с использованием СЭТ ММВБ, в %**

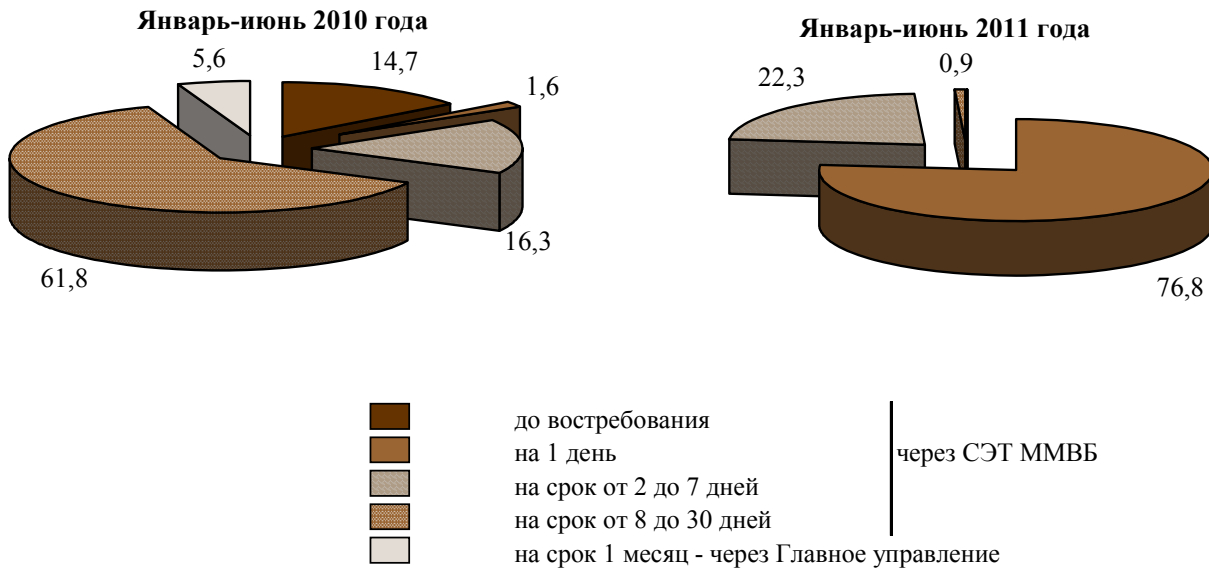

Начиная с февраля 2011 года, Банк России дважды повышал фиксированные процентные ставки по депозитным операциям, проводимым на стандартных условиях «овернайт», «до востребования», «том-некст», «спот-некст». В результате ставки были повышены с 2,75% до 3,50% годовых. В мае 2011 года Банк России повысил процентные ставки по депозитным операциям, проводимым на стандартных условиях «одна-неделя», «спот-неделя» с 3,0% до 3,50% годовых (в аналогичном периоде 2010 года Банк России снижал фиксированные процентные ставки по депозитным операциям, проводимым на стандартных условиях «до востребования», «том-некст», «спот-некст» с 3,50% до 2,50%, «одна-неделя», «спот-неделя» - с 4,0% до 2,75%, по депозитной операции, проводимой на стандартном условии «овернайт» - с 2,75% до 2,5% годовых).

В январе-июне 2011 года средневзвешенная доходность депозитов, размещенных в Банке России на срок 4 недели по итогам депозитных аукционов, увеличилась с 3,11% до 3,60% годовых (в аналогичном периоде прошлого года – снижалась с 5,04% до 3,15% годовых). В январе 2011 года Банк России приостановил проведение депозитных операций на срок 3 месяца.

Информация об установленных Банком России ставках по депозитным операциям приводится в Приложении 3.

## Термины и определения

- Активные контрагенты Банка России по кредитным операциям** – кредитные организации (филиалы), у которых удельный вес количества дней получения внутривневных кредитов в общем количестве дней, когда кредитной организации (филиалу) устанавливались лимиты внутривневого кредита и кредита овернайт, составляет не менее 20%.
- Авторизация (банковские карты)** – разрешение на проведение транзакции, т.е. выдача подтверждения гарантии оплаты товаров или услуг/получения наличных, приобретаемых/получаемых держателем карты в ходе конкретной транзакции, выдаваемой эмитентом карты эквайеру, который передает его предприятию торговли/услуг.
- Баланс валютных операций** – разница между поступлением и расходом наличной иностранной валюты, отнесенная к сумме поступлений, в долях или процентах (по формуле: (приход-расход)/приход x 100%).
- Банковская сеть Волгоградской области** – кредитные организации (филиалы) и их внутренние структурные подразделения, действующие на территории Волгоградской области.
- Банкомат** – электронный программно-технический комплекс, предназначенный для совершения без участия уполномоченного работника кредитной организации операций выдачи (приема) наличных денежных средств, в том числе с использованием платежных карт, и передачи распоряжений кредитной организации о перечислении денежных средств с банковского счета (счета вклада) клиента, а также для составления документов, подтверждающих соответствующие операции.
- Валютная премия** – разница между курсом (покупки, продажи) иностранной валюты, устанавливаемым уполномоченным банком (филиалом) и официальным курсом Банка России.
- Внутридневной кредит** – кредит Банка России, предоставляемый при осуществлении платежа с корреспондентского счета (субсчета) кредитной организации (филиала) сверх остатка денежных средств на данном корреспондентском счете (субсчете) кредитной организации.
- Волатильность курса** – непостоянство, изменчивость курса на бирже за конкретный рассматриваемый период.
- ГДС** – Генеральное депозитное соглашение кредитной организации с Банком России о заключении депозитных сделок в валюте Российской Федерации с использованием Системы электронных торгов ЗАО ММВБ.
- Депозитная операция** – операция по привлечению денежных средств кредитных организаций в валюте Российской Федерации в депозиты, открываемые в Банке России.

**Депозитная операция «том-некст»** – депозитная операция сроком на 1 рабочий день (при совершении депозитной операции в четверг - на период от пятницы до понедельника включительно), при которой поступление (перечисление) средств на счет по учету депозита, открытый в Банке России, осуществляется на следующий рабочий день после совершения операции, а возврат суммы депозита и уплата процентов осуществляются на следующий рабочий день после установленной даты поступления (перечисления) средств на счет по учету депозита, открытый в Банке России.

**Депозитная операция «1 неделя»** – депозитная операция сроком на семь календарных дней, при которой поступление (перечисление) средств на счет по учету депозита, открытый в Банке России, осуществляется в день совершения операции, а возврат суммы депозита и уплата процентов осуществляются на седьмой календарный день после установленной даты поступления (перечисления) средств на счет по учету депозита, открытый в Банке России.

**Депозитная операция «спот-некст»** – депозитная операция сроком на 1 рабочий день (при совершении депозитной операции в среду - на период с пятницы до понедельника включительно), при которой поступление (перечисление) средств на счет по учету депозита, открытый в Банке России, осуществляется на второй рабочий день после совершения операции, а возврат суммы депозита и уплата процентов осуществляются на следующий рабочий день после установленной даты поступления (перечисления) средств на счет по учету депозита, открытый в Банке России.

**Депозитная операция «спот-неделя»** – депозитная операция сроком на семь календарных дней, при которой поступление (перечисление) средств на счет по учету депозита, открытый в Банке России, осуществляется на второй рабочий день после совершения операции, а возврат суммы депозита и уплата процентов осуществляются на седьмой календарный день после установленной даты поступления (перечисления) средств на счет по учету депозита, открытый в Банке России.

**Депозитная операция «до востребования»** – депозитная операция, осуществляемая на условиях возврата депозита по первому требованию, при которой поступление (перечисление) средств на счет по учету депозита, открытый в Банке России, и возврат суммы депозита и уплата процентов (оставшейся к выплате части процентов) осуществляется на условиях, согласованных кредитной организацией и Банком России в порядке, установленном Банком России.

**Дополнительный офис** – внутреннее структурное подразделение кредитной организации (филиала), осуществляющее все или часть банковских операций, предусмотренных

ренных выданной кредитной организации лицензией на осуществление банковских операций (положением о филиале).

**Задолженность по кредитам** – остаток задолженности (включая просроченную) по действующим кредитным договорам (дополнительным соглашениям) по состоянию на отчетную дату.

**Зарегистрированный уставный капитал** – уставный капитал, величина которого оплачена участниками, внесена в учредительные документы кредитной организации (то есть уполномоченным регистрирующим органом в Единый государственный реестр юридических лиц внесена запись о государственной регистрации изменений в учредительные документы кредитной организации (запись о государственной регистрации учредительных документов кредитной организации в новой редакции), содержащих сведения о величине уставного капитала).

**Импринтер** – механическое устройство, позволяющее получить на слипе (документе, формирующемся в торговой точке и удостоверяющем факт осуществления платежа по карточке) оттиск: данных о клиенте, эмбоссированных на пластиковой карточке, и данных о торговой точке с клише импринтера. (Эмбоссирование - механическое выдавливание на пластиковой карточке буквенно-цифровой информации с последующей окраской. Эмбоссирование является обязательным атрибутом банковских карточек).

**Индекс развития сберегательного дела** – определяется как отношение вкладов физических лиц в кредитных организациях на душу населения к денежным доходам на душу населения и характеризует степень удовлетворения спроса населения региона на сберегательные услуги (в данном случае под термином "сберегательные услуги" понимаются банковские операции по приему вкладов физических лиц).

**Иностранная валюта** – а) денежные знаки в виде банкнот, казначейских билетов, монеты, находящиеся в обращении и являющиеся законным средством наличного платежа на территории соответствующего иностранного государства (группы иностранных государств), а также изымаемые либо изъятые из обращения, но подлежащие обмену указанные денежные знаки; б) средства на банковских счетах и в банковских вкладах в денежных единицах иностранных государств и международных денежных или расчетных единицах.

**Институциональная обеспеченность банковскими услугами** – определяется как отношение количества кредитных организаций, филиалов и дополнительных офисов кредитных организаций, расположенных в регионе, к численности населения и характеризует степень охвата населения банковской инфраструктурой.

**Конверсия валют** – обмен одной иностранной валюты на другую иностранную валюту.

**Кредитно-кассовый офис** – внутреннее структурное подразделение кредитной организации (филиала), осуществляющее операции по предоставлению денежных

средств субъектам малого предпринимательства и физическим лицам, а также по их возврату (погашению), кассовое обслуживание юридических и физических лиц. Кредитно-кассовый офис также вправе осуществлять отдельные виды банковских операций и иных сделок с наличной иностранной валютой и валютой Российской Федерации, чеками (в том числе дорожными чеками), номинальная стоимость которых указана в иностранной валюте.

**Кредитные организации** – региональные кредитные организации с их филиалами.

**Кредитные организации (филиалы)** - кредитные организации (филиалы), действующие на территории Волгоградской области и представляющие отчетность в ГУ Банка России по Волгоградской области.

**Кредиты** – кредиты, депозиты и прочие размещенные средства, предоставленные кредитными организациями (филиалами), действующими на территории Волгоградской области, нефинансовым организациям-резидентам, юридическим лицам - нерезидентам (кроме банков), физическим лицам (резидентам и нерезидентам), финансовым органам и внебюджетным фондам, банкам (резидентам и нерезидентам).

**Кредиты Банка России** – кредиты, обеспеченные залогом (блокировкой) ценных бумаг, активами или поручительствами, предоставляемые Банком России кредитным организациям (филиалам).

**Кредит овернайт** – кредит Банка России, предоставляемый кредитной организации (филиалу) в конце времени приема и обработки расчетных документов, предъявленных к корреспондентским счетам (субсчетам) кредитных организаций (филиалов), в сумме непогашенного кредитной организацией (филиалом) внутридневного кредита.

**Кредиты овердрафт** – особая форма предоставления кредита клиенту банка в случае, когда величина платежа превышает остаток средств на счете клиента. В этом случае банк списывает средства со счета клиента в полном объеме, то есть автоматически предоставляет клиенту кредит на сумму, превышающую остаток средств.

**Кредиты физическим лицам** – кредиты, предоставленные физическим лицам (кроме кредитов физическим лицам-предпринимателям).

**Коэффициент усреднения** – числовой множитель, значение которого находится в интервале от 0 до 1, устанавливаемый Советом директоров Банка России, для расчета усредненной величины обязательных резервов.

**Лимит внутривнедневного кредита и кредита овернайт** – максимальная величина задолженности кредитной организации (филиала) по внутривнедневному кредиту (максимальная величина кредита овернайт, который может быть получен кредитной организацией (филиалом) в течение одного дня).

- Ломбардный кредит** – кредит Банка России, предоставляемый кредитной организации (филиалу) по заявлению на получение ломбардного кредита по фиксированной процентной ставке или по заявке на участие в ломбардном кредитном аукционе.
- Механизм усреднения обязательных резервов** – поддержание части размера (суммы) обязательных резервов на корреспондентском счете и субсчете (субсчетах) кредитной организации, рассчитываемого(ой) путем применения коэффициента усреднения к нормативной величине обязательных резервов.
- Нефинансовые организации** (в соответствии с Указанием Банка России от 12.11.2009 № 2332-У) – коммерческие организации всех форм собственности и юридические лица - нерезиденты (за исключением кредитных организаций – нерезидентов).
- Нормативная величина обязательных резервов** – сумма обязательных резервов, подлежащая депонированию в Банке России. Рассчитывается путем применения норматива (нормативов) обязательных резервов к средней хронологической величине резервируемых обязательств за отчетный период и исключения в порядке, установленном Банком России, наличных денежных средств в валюте Российской Федерации в кассе кредитной организации.
- Оборачиваемость денежных средств на корреспондентских счетах, открытых в Банке России** – определяется показателями среднего количества оборотов средств на счетах за день и среднего срока оборачиваемости средств на счетах в расчетном периоде. Среднее количество оборотов средств на счетах за день определяется как отношение среднего однодневного оборота к средним остаткам средств на счетах. Средний срок оборачиваемости средств на счетах является обратной величиной количества оборотов средств на счетах.
- Объем предоставленных кредитов** – сумма средств, предоставленных в течение отчетного периода по кредитным договорам (дополнительным соглашениям). Формируется нарастающим итогом с начала года.
- Операционная касса вне кассового узла** – внутреннее структурное подразделение кредитной организации (филиала), осуществляющее кассовые операции с юридическими и физическими лицами, а также отдельные виды банковских операций и иных сделок с наличной иностранной валютой и валютой Российской Федерации, чеками (в том числе дорожными чеками), номинальная стоимость которых указана в иностранной валюте.
- Операционный офис** – внутреннее структурное подразделение кредитной организации (филиала), осуществляющее все или часть банковских операций, предусмотренных выданной кредитной организации лицензией на осуществление банковских

продолжение приложения 1

операций (положением о филиале), за исключением: осуществления операций (включая операции за счет клиентов) по купле и (или) продаже иностранной валюты как в наличной, так и в безналичной форме на межбанковском и биржевом валютных рынках, ценных бумаг и иных финансовых активов, связанные с принятием кредитной организацией финансовых рисков; получения займов (кредитов), привлечения депозитов и иных средств от кредитных организаций; открытия и ведения корреспондентских счетов кредитных организаций (филиалов); открытия корреспондентских счетов в кредитных организациях (филиалах) для осуществления операций; выдачи банковских гарантий; осуществления акцептования и (или) авалирования векселей.

**Организации** – финансовые и нефинансовые (коммерческие и некоммерческие) организации всех форм собственности, а также юридические лица – нерезиденты.

**Официальный курс доллара США по отношению к российскому рублю** – рассчитывается и устанавливается Банком России на основе котировок межбанковского внутреннего валютного рынка по операциям "доллар США - рубль" в соответствии с методикой определения официальных курсов иностранных валют по отношению к рублю, утвержденной распоряжением Банка России.

**Официальный курс евро по отношению к российскому рублю** – устанавливается Банком России на основе официального курса доллара США к российскому рублю и курса евро к доллару США на международных валютных рынках.

**Передвижной пункт кассовых операций** – внутреннее структурное подразделение кредитной организации (филиала), функционирующее на базе автотранспортного средства, предназначен для проведения кассовых операций с участием физических лиц (резидентов и нерезидентов), не осуществляющих предпринимательскую деятельность без образования юридического лица.

**Платежи, проведенные в пределах одного подразделения кредитной организации** – платежи, проведенные со счетов клиентов, не являющихся кредитными организациями, счетов по учету финансово-хозяйственной деятельности кредитной организации на счета других клиентов, не являющихся кредитными организациями, счета по учету финансово-хозяйственной деятельности кредитной организации.

**Платежная транзакция** – платежная операция расчетов за приобретенные товары и услуги, выполняемая с использованием платежных карточек, чеков, наличных денег и других законных платежных средств.

**Портфель ценных бумаг** – совокупность ценных бумаг, приобретенных кредитными организациями (филиалами).

**Региональная платежная система** – включает платежную систему Банка России и частные платежные системы (расчеты через корреспондентские счета и счета участников расчетов, открытые кредитными организациями (их филиалами) в дру-

гих кредитных организациях и в расчетных небанковских кредитных организациях; через счета межфилиальных расчетов; со счетов клиентов, не являющихся кредитными организациями, счетов по учету финансово-хозяйственной деятельности кредитной организации на счета других клиентов, не являющихся кредитными организациями, счетов по учету финансово-хозяйственной деятельности), применяемые в регионе.

**Сальдо операций физических лиц с наличной иностранной валютой (СОФЛ) или чистый спрос физических лиц на наличную иностранную валюту** – разница между объемом наличной иностранной валюты, проданной физическим лицам, выданной им по конверсии и с их валютных счетов, и объемом наличной иностранной валюты, купленной у физических лиц, принятой у них по конверсии и для зачисления на их валютные счета.

**Совокупный индекс обеспеченности банковскими услугами** – характеризует степень обеспеченности региона банковскими услугами по индексам: институциональная обеспеченность банковскими услугами по численности населения, финансовая обеспеченность банковскими услугами (по активам и объему кредитов), индекс развития сберегательного дела и определяется как корень четвертой степени из произведения данных индексов.

**Средства клиентов** – средства клиентов (некредитных организаций), привлеченные кредитными организациями, по состоянию на отчетную дату.

**Спрэд (маржа)** – разница между курсом покупки и курсом продажи иностранной валюты.

**СЭТ ММВБ** – Система электронных торгов Московской межбанковской валютной биржи.

**Уполномоченные банки** – кредитные организации, созданные в соответствии с законодательством Российской Федерации и имеющие право на основании лицензий Центрального банка Российской Федерации осуществлять банковские операции со средствами в иностранной валюте, а также действующие на территории Российской Федерации в соответствии с лицензиями Центрального банка Российской Федерации филиалы кредитных организаций, созданных в соответствии с законодательством иностранных государств, имеющие право осуществлять операции со средствами в иностранной валюте.

**Филиалы** – филиалы инорегиональных кредитных организаций, включая отделения (филиалы) Акционерного коммерческого Сберегательного банка Российской Федерации, расположенные на территории Волгоградской области.

**Финансовая обеспеченность банковскими услугами (по активам и объему кредитов)** – определяется как отношение сальдированных активов головных офисов и филиалов, действующих на территории региона/кредитов, предоставленных нефинансовым организациям - резидентам и физическим лицам - резидентам, к валовому региональному продукту.

**Чистый ввоз иностранной валюты в регион** – разница между, с одной стороны, сум-



окончание приложения 1

мой поступлений наличной иностранной валюты из головных офисов уполномоченных банков, расположенных за пределами региона, и купленной у банков-резидентов, расположенных за пределами региона, и, с другой стороны, суммой наличной иностранной валюты, отправленной в головные офисы уполномоченных банков, расположенных за пределами региона, и проданной банкам-резидентам, расположенным за пределами региона.

**Электронный терминал** – электронное устройство, позволяющее считывать информацию с магнитной полосы или чипа карточки и осуществлять связь с банком для проведения авторизации с целью осуществления операции по банковской карте.

**Экономические субъекты** – юридические лица, физические лица, индивидуальные предприниматели.

**Эмитент карт** – банк - член платежной системы, сертифицированный на персонализацию платежных карт; кредитно-финансовое учреждение, которое выпускает платежные карты, получает данные о транзакциях, произведенных держателями карт, осуществляет авторизацию, гарантирует оплату совершенных держателем карт транзакций и относит суммы транзакций на счета держателей карт.

**ЮФО** – Южный федеральный округ, в который в соответствии с Указом Президента Российской Федерации от 19.01.2010 № 82 входят: Республика Адыгея, Республика Калмыкия, Краснодарский край, Астраханская область, Волгоградская область, Ростовская область.

### Динамика количества счетов клиентов кредитных организаций (филиалов)

единиц

№ п/п	Наименование показателя	Количество счетов						
		всего			в том числе			
		на 01.07. 2010	на 01.07. 2011	измене- ния (+/-)	в валюте Российской Федерации		в иностранной валюте	
					на 01.07. 2010	на 01.07. 2011	на 01.07. 2010	на 01.07. 2011
1	2	3	4	5	6	7	8	9
1	Счета, открытые клиентам - юридическим лицам, не являющимся кредитными организациями, и индивидуальным предпринимателям, которые могут использоваться для проведения платежей, всего	82 563	84 296	1 733	77 694	79 368	4 869	4 928
1.1	из них: счета, по которым с начала отчетного года проводились операции по списанию денежных средств	55 044	55 654	610	54 078	54 769	966	885
1.1.1	из них: доступ к которым предоставлен дистанционным способом	17 067	19 327	2 260	16 595	18 838	472	489
1.1.1.1	из них: доступ к которым предоставлен через сеть Интернет	9 198	13 500	4 302	9 043	13 238	155	262
2	Счета, открытые клиентам - физическим лицам на основании договора банковского счета и договора банковского вклада, которые могут использоваться для проведения платежей, всего	6 877 624	7 491 824	614 200	6 769 259	7 343 936	108 365	147 888
2.1	из них: счета, открытые на основании договора банковского счета	1 368 819	1 778 952	410 133	1 326 594	1 755 550	42 225	23 402
2.2	счета, по которым с начала отчетного года проводились операции по списанию денежных средств	1 553 524	1 189 811	-363 713	1 537 711	1 181 014	15 813	8 797
2.2.1	из них: доступ к которым предоставлен дистанционным способом	476 947	657 689	180 742	475 103	654 834	1 844	2 855
2.2.1.1	из них: доступ к которым предоставлен через сеть Интернет	23 335	67 805	44 470	22 422	66 678	913	1 127
2.2.1.2	доступ к которым предоставлен с использованием мобильных телефонов	73 732	186 409	112 677	73 707	185 874	25	535
3	Корреспондентские счета, счета участников расчетов, открытые кредитным организациям (их филиалам)	35	28	-7	18	15	17	13

**Процентные ставки по операциям Банка России в разрезе инструментов  
денежно-кредитного регулирования в апреле-июне 2011 года<sup>1</sup>**

(на конец периода)

%

	Срок	Апрель 2011	Май 2011	Июнь 2011
Ломбардные кредитные аукционы (минимальные процентные ставки)	1 неделя	5,25	5,50	5,50
	3 месяца	6,75	7,00	7,00
	6 месяцев	7,25	7,50	7,50
	12 месяцев	7,75	8,00	8,00
Ломбардные кредитные аукционы (средневзвешенные процентные ставки)	1 неделя	5,25	-	5,50
	3 месяца	-	-	-
	6 месяцев	х	х	х
	12 месяцев	х	х	х
Кредиты овернайт	Овернайт	8,00	8,25	8,25
Ломбардные кредиты (по фиксированной процентной ставке)	1 день	6,75	6,75	6,75
	7 дней	6,75	6,75	6,75
	30 дней	6,75	6,75	6,75
Кредиты, обеспеченные нерыночными активами или поручительствами (по фиксированной процентной ставке)	До 90 дней	7,00	7,25	7,25
	От 91 до 180 дней	7,50	7,75	7,75
	От 181 до 365 дней	8,00	8,25	8,25
Депозитные операции (по фиксированной процентной ставке)	"Овернайт"	3,00	3,50	3,50
	"До"	3,00	3,50	3,50
	"Том-некст"	3,00	3,50	3,50
	"Спот-некст"	3,00	3,50	3,50
	"Одна неделя"	3,00	3,50	3,50
	"Спот-неделя"	3,00	3,50	3,50
Депозитные аукционы (максимальные процентные ставки)	4 недели	5,00	5,50	5,50
	3 месяца	6,00	6,50	6,50
Депозитные аукционы (средневзвешенные процентные ставки)	4 недели	3,25	3,39	3,60
	3 месяца	х	х	х
<i>Справочно</i>				
Ставка рефинансирования		8,00	8,25	8,25

<sup>1</sup> Информация о процентных ставках по операциям Банка России в январе-марте 2011 года приведена в Информационном бюллетене. - Волгоград: ГУ Банка России по Волгоградской области, 2010. - № 2 (37). - С. 48.

## Сведения о банковской сети Волгоградской области

Таблица 1

## Распределение учреждений банковской сети по административно-территориальным единицам Волгоградской области на 01.07.2011

единиц

Наименование административно - территориальной единицы	Кредитные организации	Филиалы	Дополнительные офисы	Операционные кассы	Кредитно-кассовые офисы	Операционные офисы	Представительства	Передвижные пункты кассовых операций	Итого подразделений банковской сети	В % к общему количеству	Численность населения, тыс. человек*
1	2	3	4	5	6	7	8	9	10	11	12
Алексеевский район			2	10					12	1,7	18,1
Быковский район			3	2					5	0,7	27,1
<b>город Волгоград</b>	<b>3</b>	<b>43</b>	<b>117</b>	<b>1</b>	<b>25</b>	<b>44</b>	<b>4</b>		<b>237</b>	<b>32,8</b>	<b>1020,9</b>
<b>город Волжский</b>		<b>4</b>	<b>42</b>	<b>0</b>	<b>4</b>	<b>10</b>			<b>60</b>	<b>8,3</b>	<b>314,4</b>
Городищенский район			4	8					12	1,7	60,3
Даниловский район			2	8					10	1,4	16,8
Дубовский район			1	5					6	0,8	30,1
Еланский район		1	2	14		1			18	2,5	33,0
Жирновский район			7	8					15	2,1	43,6
Иловлинский район		1	2	7	1				11	1,5	33,2
Калачевский район		1	7	12					20	2,8	58,5
<b>город Камышин</b>		<b>2</b>	<b>12</b>	<b>3</b>	<b>1</b>	<b>4</b>	<b>1</b>		<b>23</b>	<b>3,2</b>	<b>119,6</b>
Камышинский район			1	13					14	1,9	42,8
Киквидзенский район			1	7					8	1,1	17,6**
Клетский район			2	11					13	1,8	17,8**
Котельниковский район			2	11					13	1,8	37,5
Котовский район			5	7					12	1,7	34,3
Кумылженский район			1	7				1	9	1,2	21,3**
Ленинский район			5	7					12	1,7	30,4
<b>город Михайловка</b>	<b>1</b>	<b>1</b>	<b>8</b>	<b>6</b>	<b>1</b>	<b>1</b>			<b>18</b>	<b>2,5</b>	<b>59,2</b>
Михайловский район				6				2	8	1,1	25,9**
Нехаевский район			1	8					9	1,2	15,6**
Николаевский район			4	8					12	1,7	32,0
Новоаннинский район			4	18					22	3,0	37,2
Новониколаевский район			3	9					12	1,7	22,5
Октябрьский район			1	12					13	1,8	21,7
Ольховский район			2	6					8	1,1	17,6**
Палласовский район		1	3	6					10	1,4	43,1
Руднянский район			2	8					10	1,4	17,4
Светлоярский район			3	7					10	1,4	38,4
Серафимовичский район			2	3				2	7	1,0	25,3
Среднеахтубинский район			4	5					9	1,2	59,3

\* Данные Территориального органа Федеральной службы государственной статистики Волгоградской области на 01.01.2011

\*\* Сельское население

1	2	3	4	5	6	7	8	9	10	11	12
Старополтавский район			2	7					9	1,2	20,3**
Суровикинский район			3	4					7	1,0	37,0
<b>город Урюпинск</b>		<b>2</b>	<b>6</b>	<b>1</b>					<b>9</b>	<b>1,2</b>	<b>41,5</b>
Урюпинский район				17					17	2,4	28,7**
<b>город Фролово</b>			<b>6</b>	<b>4</b>					<b>10</b>	<b>1,4</b>	<b>39,4</b>
Фроловский район			1	4					5	0,7	14,6**
Чернышковский район			1	6					7	1,0	16,8
<b>ИТОГО</b>	<b>4</b>	<b>56</b>	<b>274</b>	<b>286</b>	<b>32</b>	<b>60</b>	<b>5</b>	<b>5</b>	<b>722</b>	<b>100</b>	<b>2608,5</b>

\*Данные Территориального органа Федеральной службы государственной статистики Волгоградской области на 01.01.2011

\*\*Сельское население

Таблица 2

**Информация о распределении вновь открытых кредитных организаций (филиалов) и их подразделений по административно-территориальным единицам Волгоградской области в январе-июне 2011 года**

№ п/п	Наименование административно - территориальной единицы/ наименование кредитной организации (филиала)	единиц								
		Кредитные организации	Филиалы	Дополнительные офисы	Операционные кассы	Кредитно-кассовые офисы	Операционные офисы	Представительства	Передвижные пункты кассовых операций	
1	2	3	4	5	6	7	8	9	10	
<b>1.</b>	<b>город Волгоград</b>	<b>0</b>	<b>1</b>	<b>5</b>	<b>0</b>	<b>4</b>	<b>11</b>	<b>0</b>	<b>0</b>	
1.1	Филиал Коммерческого банка «Альта-Банк» (закрытое акционерное общество) в городе Волгограде		1							
1.2	Акционерный Коммерческий банк "АВАНГАРД" - открытое акционерное общество					1				
1.3	Открытое акционерное общество коммерческий банк "Пойдем!"					2				
1.4	Филиал Закрытого акционерного общества коммерческого межотраслевого банка стабилизации и развития "ЭКСПРЕСС-ВОЛГА" в г. Волгограде			2						
1.5	Филиал "Волгоградское региональное управление" (г. Волгоград) акционерного коммерческого банка "Московский Индустриальный банк" (открытое акционерное общество)			2						

1	2	3	4	5	6	7	8	9	10
1.6	Волжский филиал АКЦИОНЕРНОГО КОММЕРЧЕСКОГО БАНКА «НАЦИОНАЛЬНЫЙ ЗАЛОГОВЫЙ БАНК» ОТКРЫТОГО АКЦИОНЕРНОГО ОБЩЕСТВА			1					
1.7	Московский филиал Открытого акционерного общества "БКС - Инвестиционный Банк"					1			
1.8	Южный филиал Общества с ограниченной ответственностью "Хоум Кредит энд Финанс Банк"						8		
1.9	Филиал № 2351 Банка ВТБ 24 (закрытое акционерное общество)						1		
1.10	Южный филиал Открытого акционерного общества "Восточный экспресс банк"						1		
1.11	Филиал Акционерного коммерческого банка "РОСБАНК" (открытое акционерное общество) в г. Ростов-на-Дону						1		
<b>2.</b>	<b>город Волжский</b>	<b>0</b>	<b>0</b>	<b>3</b>	<b>0</b>	<b>0</b>	<b>4</b>	<b>0</b>	<b>0</b>
2.1	Филиал Акционерного коммерческого Сберегательного банка Российской Федерации (открытого акционерного общества) - Волжское отделение № 8553			3					
2.2	Южный филиал Общества с ограниченной ответственностью "Хоум Кредит энд Финанс Банк"						2		
2.3	Филиал № 2351 Банка ВТБ 24 (закрытое акционерное общество)						1		
2.4	Южный филиал Открытого акционерного общества "Восточный экспресс банк"						1		
2.5	Коммерческий банк "СУНЖА" (общество с ограниченной ответственностью)					1			
<b>3.</b>	<b>Городищенский район</b>	<b>0</b>	<b>0</b>	<b>1</b>	<b>0</b>	<b>0</b>	<b>0</b>	<b>0</b>	<b>0</b>
3.1	Филиал № 8621 Акционерного коммерческого Сберегательного банка Российской Федерации (открытого акционерного общества) - Волгоградское отделение			1					
<b>4.</b>	<b>Жирновский район</b>	<b>0</b>	<b>0</b>	<b>3</b>	<b>0</b>	<b>0</b>	<b>0</b>	<b>0</b>	<b>0</b>

1	2	3	4	5	6	7	8	9	10
4.1	Филиал Закрытого акционерного общества коммерческого межотраслевого банка стабилизации и развития "ЭКСПРЕСС-ВОЛГА" в г. Волгограде			1					
4.2	Филиал Акционерного коммерческого Сберегательного банка Российской Федерации (открытого акционерного общества) - Камышинское отделение № 7125			2					
<b>5.</b>	<b>Иловлинский район</b>	<b>0</b>	<b>0</b>	<b>1</b>	<b>0</b>	<b>1</b>	<b>0</b>	<b>0</b>	<b>0</b>
5.1	Филиал Акционерного коммерческого Сберегательного банка Российской Федерации (открытого акционерного общества) - Иловлинское отделение № 3953			1					
5.2	Открытое акционерное общество коммерческий банк "Пойдем!"					1			
<b>6.</b>	<b>город Камышин</b>	<b>0</b>	<b>0</b>	<b>0</b>	<b>0</b>	<b>1</b>	<b>1</b>	<b>0</b>	<b>0</b>
6.1	Открытое акционерное общество коммерческий банк "Пойдем!"					1			
6.2	Южный филиал Общества с ограниченной ответственностью "Хоум Кредит энд Финанс Банк"						1		
<b>7.</b>	<b>город Михайловка</b>	<b>0</b>	<b>0</b>	<b>0</b>	<b>0</b>	<b>1</b>	<b>0</b>	<b>0</b>	<b>0</b>
7.1	Открытое акционерное общество коммерческий банк "Пойдем!"					1			
<b>8.</b>	<b>Новоаннинский район</b>	<b>0</b>	<b>0</b>	<b>1</b>	<b>0</b>	<b>0</b>	<b>0</b>	<b>0</b>	<b>0</b>
8.1	Филиал Закрытого акционерного общества коммерческого межотраслевого банка стабилизации и развития "ЭКСПРЕСС-ВОЛГА" в г. Волгограде			1					

**Дополнение в перечень кредитных организаций и филиалов за январь-июнь  
2011 года**

**Расшифровка кодов из графы 3**

- 1 - Лицензии на право совершения операций только в рублях  
 2 - Лицензии на право совершения операций в рублях и иностранной валюте (без права установления корреспондентских отношений с иностранными банками (с учетом положения письма Банка России от 17.10.1996 № 345))  
 3 - Лицензии на право совершения операций в рублях и иностранной валюте (с правом установления корреспондентских отношений с 6 иностранными банками (с учетом положения письма Банка России от 17.10.1996 № 345))  
 4 - Лицензии на право совершения операций в рублях и иностранной валюте (без ограничения иностранных банков-корреспондентов)  
 5 - Генеральная лицензия  
 БФ - отсутствие лицензии на работу с физическими лицами  
 ССВ - Вошли в систему страхования вкладов физических лиц  
 НСС - Не вошли в систему страхования вкладов физических лиц  
 ДМ - Право на работу с драгоценными металлами (лицензия, разрешение)  
 ПК - Проведение эмиссии и эквайринга платежных карт

№ п/п	Наименование кредитной организации (филиала)	Коды	Юридический адрес, телефон
1	2	3	4
<b>Филиалы инорегиональных кредитных организаций</b>			
1	Филиал Коммерческого банка «Альта-Банк» (закрытое акционерное общество) в городе Волгограде	5, ССВ, ДМ	400131, г.Волгоград, пр. им. В.И. Ленина, д.4, (8442) 38-28-28, 38-39-71



© Информационный бюллетень - Волгоград: ГУ Банка России по Волгоградской области, 2011. - № 3 (38)

Информационный бюллетень подготовлен и издан Главным управлением Центрального банка Российской Федерации по Волгоградской области.

При использовании информации ссылка обязательна.

Адрес: 400131, г. Волгоград, пр. им. В.И. Ленина, 18, тел. 30 18 08